



Presentazione dei risultati al 31 Marzo 2012



Pier Francesco Saviotti, Amministratore Delegato

Verona, 15 Maggio 2012 alle ore 18:30 CET – conference call & webcast





Disclaimer

La distribuzione di questa presentazione in alcune giurisdizioni potrebbe essere sottoposta a vincoli previsti dalla legge o dalle normative vigenti. Pertanto sarà responsabilità di chiunque in possesso di questo documento informarsi ed ottemperare a tali vincoli. Per quanto applicabile in base alle leggi vigenti, le società partecipanti alla aggregazione di imprese proposta non si assumono alcuna responsabilità per l'eventuale violazione di tali vincoli da parte di chiunque.

Questa presentazione non rappresenta in alcun modo parte di, e non dovrebbe essere interpretata come una offerta o sollecitazione a sottoscrivere o in alcun modo acquistare titoli di Banco Popolare o di altre società del gruppo, né dovrebbe, nel suo complesso o relativamente a sue parti, formare la base o essere considerata come riferimento per qualunque tipo di contratto di acquisto o sottoscrizione di titoli di Banco Popolare o altre società del gruppo, o comunque un impegno di qualsivoglia genere.

Le informazioni contenute in questa presentazione hanno uno scopo puramente espositivo e sono suscettibili di modifiche, revisioni e integrazioni. Alcune dichiarazioni contenute nella presentazione sono valutazioni e ipotesi su avvenimenti futuri riguardanti Banco Popolare di tipo forward-looking ai sensi delle leggi federali US sui valori mobiliari. Le dichiarazioni forward-looking sono dichiarazioni che non si basano su fatti storici. Tali dichiarazioni includono proiezioni e stime finanziarie, nonché le relative ipotesi, dichiarazioni riferite a piani, obiettivi e aspettative riguardanti operazioni, prodotti e servizi futuri, e dichiarazioni riguardanti i risultati economici futuri. Generalmente le affermazioni forward-looking sono identificabili attraverso l'utilizzo di termini quali "anticipare", "stimare", "prevedere", "proiettare", "intendere", "pianificare", "ritenere" e altre parole e termini di simile significato. Per loro stessa natura, le dichiarazioni forward-looking comportano una certa quantità di rischi, incertezze e ipotesi per cui i risultati e gli eventi effettivi potrebbero discostarsi significativamente da quelli espressi o impliciti nelle dichiarazioni 'forward-looking'.

Banco Popolare non si assume alcuna responsabilità per l'aggiornamento o la revisione delle dichiarazioni forward-looking a fronte di nuove informazioni, eventi futuri o altro. Le dichiarazioni forward-looking si riferiscono esclusivamente alla data di questa presentazione e quindi non vi si dovrebbe fare eccessivo affidamento.



Agenda

Risultati consolidati al 31 Marzo 2012	<u>Pagina</u>
• Messaggi di sintesi	3
• Analisi del conto economico	6
• Focus su funding e liquidità	22
• Focus su impieghi, costo del rischio e qualità del credito	25
• Adeguatezza patrimoniale	33
• Conclusioni	35
<i>Appendice</i>	<i>37</i>



Messaggi di sintesi sulle principali aree di interesse (1/2)

Redditività del *core business*

Pur in un contesto di mercato ancora difficile, il Gruppo cresce nelle principali componenti di ricavo ...

- **Margine d'interesse:** +2,8% t/t e +5,5% a/a grazie anche all'intensa azione di repricing e nonostante l'aumento del costo del *funding*.
- **Commissioni:** +10,6% t/t, grazie al collocamento di *bancassurance* e di prodotti finanziari (fondi e obbligazioni); +0,7% a/a. Al netto delle commissioni passive relative ai bond garantiti dallo Stato, la crescita si sarebbe attestata nel +13,4% t/t e + 3,3% a/a.
- **RNF** (al netto della FVO) in forte crescita rispetto al trimestre precedente (+236%). Anche escludendo l'operazione di buy-back sugli strumenti subordinati, la crescita è pari al +106% t/t grazie alla performance positiva del portafoglio di proprietà e al significativo contributo di Banca Aletti.

... e continua a ridurre i costi di struttura:

- **Costi operativi:** -1,7% a/a in seguito al calo delle spese del personale (-3,0% a/a) conseguente ad una riduzione di 585 unità nel numero medio delle risorse (FTE), mentre gli altri costi sono sostanzialmente invariati, con un calo dell'1,5% a/a nella componente delle altre spese amministrative.



Buona performance operativa del core business bancario.





Messaggi di sintesi sulle principali aree di interesse (2/2)

Liquidità e *funding*

- Si conferma un **eccellente profilo di liquidità** del Gruppo caratterizzata da una stabile raccolta da clientela retail, da scadenze istituzionali coperte ben oltre il 2012 e dalla disponibilità di attivi stanziabili verso BCE e non utilizzati ad oggi per ~€10,5bn, quasi integralmente composto da titoli governativi italiani.
- Data la favorevole composizione del portafoglio crediti del Gruppo, con una forte incidenza nelle PMI, l'ammontare di **attivi stanziabili presso BCE** aumenterà ulteriormente per effetto del passaggio ai modelli Advanced.
- Anche prendendo in considerazione forti ipotesi di stress delle dinamiche di raccolta si conferma una robusta posizione di liquidità.

Capitale

- Ulteriore crescita del **Core Tier 1** che passa a **7,4%** rispetto a 7,1% di fine anno 2011
- **Si conferma il piano di rafforzamento patrimoniale** già presentato in occasione dei risultati al 31 dicembre 2011. Il Banco Popolare resta in attesa delle decisioni EBA/Banca d'Italia.

Qualità del credito

- **Costo del rischio di credito del Gruppo**, su base omogenea, **sostanzialmente invariato** rispetto all'esercizio 2011 (75bps nel 1° trimestre 2012 contro 78bps nell'anno 2011), nonostante il calo degli impieghi lordi. Con la nuova normativa il costo del credito su base annua sale a 86bps.
- **Ulteriore calo dei flussi di crediti deteriorati del BP 'standalone'** che si riducono di €400mln su base omogenea, vale a dire al netto dell'impatto della nuova normativa sugli scaduti (da >180 giorni a >90 giorni).
- **Prosegue il *derisking* e il *downsizing* di Italease.**





Agenda

Risultati consolidati al 31 Marzo 2012	<u>Pagina</u>
• Messaggi di sintesi	3
• Analisi del conto economico	6
• Focus su funding e liquidità	22
• Focus su impieghi, costo del rischio e qualità del credito	25
• Adeguatezza patrimoniale	33
• Conclusioni	35
<i>Appendice</i>	<i>37</i>

Conto economico consolidato 1° trimestre 2012: variazione annuale

Voci del conto economico riclassificate €/mIn	PPA INCLUSA linea per linea			PPA ESCLUSA linea per linea		
	1°trim. 2012	1°trim. 2011	Variaz.	1°trim. 2012	1°trim. 2011	Variaz.
Margine di interesse	471,4	446,7	5,5%	486,7	481,3	1,1%
Utili (perdite) delle partecipazioni valutate al patrimonio netto	6,9	9,0	(23,2%)	6,9	9,0	(23,2%)
Margine finanziario	478,3	455,7	5,0%	493,6	490,3	0,7%
Commissioni nette	336,7	334,2	0,7%	336,7	334,2	0,7%
Altri proventi/oneri netti di gestione	9,3	7,0	32,7%	18,0	16,4	9,9%
Risultato netto finanziario (escluso il risultato della Fair Value Option - FVO)	282,8	181,9	55,4%	282,8	187,9	50,5%
Risultato della FVO	(316,7)	(114,6)	176,3%	(316,7)	(114,6)	176,3%
Altri proventi operativi	312,0	408,5	(23,6%)	320,7	423,9	(24,3%)
Proventi operativi	790,3	864,2	(8,6%)	814,3	914,1	(10,9%)
Spese per il personale	(365,7)	(377,0)	(3,0%)	(365,7)	(377,0)	(3,0%)
Altre spese amministrative	(187,6)	(190,5)	(1,5%)	(187,6)	(190,5)	(1,5%)
Rettifiche di valore nette su attività materiali e immateriali	(35,6)	(31,9)	11,8%	(34,7)	(30,9)	12,2%
Oneri operativi	(589,0)	(599,4)	(1,7%)	(588,0)	(598,4)	(1,7%)
Risultato della gestione operativa	201,3	264,9	(24,0%)	226,3	315,7	(28,3%)
Rettifiche di valore nette su crediti, garanzie e impegni	(211,5)	(207,0)	2,2%	(211,5)	(207,0)	2,2%
Rettifiche di valore nette su altre operazioni finanziarie	(1,6)	(1,6)	3,0%	(1,6)	(1,6)	3,0%
Accantonamenti netti ai fondi per rischi ed oneri	(72,2)	5,4	n.s.	(72,5)	5,4	n.s.
Utili (Perdite) da cessione di partecipazioni e investimenti	(0,0)	47,8	n.s.	0,0	53,7	n.s.
Risultato dell'operatività corrente al lordo delle imposte	(84,0)	109,5	n.s.	(59,3)	166,3	n.s.
Imposte sul reddito del periodo (escluso il risultato della Fair Value Option - FVO)	(125,1)	(86,3)	44,9%	(133,3)	(104,3)	27,8%
Imposte sul reddito del periodo (risultato della Fair Value Option - FVO)	104,7	37,0	182,7%	104,7	37,0	182,7%
Utile (Perdita) dei gruppi di attività in via di dismissione al netto delle imposte	0,2	5,9	(97,1%)	0,2	5,9	(97,1%)
Utile (Perdita) del periodo di pertinenza di terzi	(4,9)	(6,1)	(19,6%)	(4,9)	(6,3)	(22,0%)
Risultato netto esclusa la PPA	(92,7)	98,6	n.s.	(92,7)	98,6	n.s.
Impatti della PPA al netto delle imposte	(16,4)	(38,3)	(57,2%)	(16,4)	(38,3)	(57,2%)
Risultato netto	(109,1)	60,0	n.s.	(109,1)	60,3	n.s.
Risultato netto esclusa la FVO	103,0	137,6	(25,1%)	103,0	137,6	(25,1%)

Componenti straordinarie di cui nella slide 10

Di cui PPA ex-BPI: -€11,7mln
Di cui PPA Italease: -€4,7mln

Gruppo Banco Popolare

Conto economico consolidato 1° trimestre 2012: variazione trimestrale

Voci del conto economico riclassificate €/mln	PPA INCLUSA linea per linea			PPA ESCLUSA linea per linea		
	1°trim. 2012	4°trim. 2011	Variaz.	1°trim. 2012	4°tr im. 2011	Variaz.
Margine di interesse	471,4	458,3	2,8%	486,7	486,1	0,1%
Utili (perdite) delle partecipazioni valutate al patrimonio netto	6,9	(35,3)	n.s.	6,9	(35,3)	n.s.
Margine finanziario	478,3	423,0	13,1%	493,6	450,8	9,5%
Commissioni nette	336,7	304,5	10,6%	336,7	304,5	10,6%
Altri proventi/oneri netti di gestione	9,3	3,6	160,1%	18,0	13,0	38,9%
Risultato netto finanziario (escluso il risultato della Fair Value Option - FVO)	282,8	84,1	236,3%	282,8	85,4	231,2%
Risultato della FVO	(316,7)	58,1	n.s.	(316,7)	58,1	n.s.
Altri proventi operativi	312,0	450,2	(30,7%)	320,7	460,9	(30,4%)
Proventi operativi	790,3	873,2	(9,5%)	814,3	911,7	(10,7%)
Spese per il personale	(365,7)	(381,9)	(4,2%)	(365,7)	(381,9)	(4,2%)
Altre spese amministrative	(187,6)	(169,5)	10,7%	(187,6)	(169,5)	10,7%
Rettifiche di valore nette su attività materiali e immateriali	(35,6)	(47,1)	(24,4%)	(34,7)	(45,3)	(23,4%)
Oneri operativi	(589,0)	(598,5)	(1,6%)	(588,0)	(596,6)	(1,4%)
Risultato della gestione operativa	201,3	274,7	(26,7%)	226,3	315,0	(28,2%)
Rettifiche di valore nette su crediti, garanzie e impegni	(211,5)	(168,1)	25,8%	(211,5)	(168,1)	25,8%
Rettifiche di valore nette su altre operazioni finanziarie	(1,6)	(54,0)	(97,0%)	(1,6)	(54,0)	(97,0%)
Accantonamenti netti ai fondi per rischi ed oneri	(72,2)	(54,8)	31,7%	(72,5)	(54,8)	32,4%
Rettifiche di valore su avviamenti e partecipazioni	-	(0,8)	n.s.	-	(0,8)	n.s.
Utili (Perdite) da cessione di partecipazioni e investimenti	(0,0)	3,0	n.s.	0,0	2,7	n.s.
Risultato dell'operatività corrente al lordo delle imposte	(84,0)	(0,0)	n.s.	(59,341)	40,0	n.s.
Imposte sul reddito del periodo (escluso il risultato della Fair Value Option - FVO)	(125,1)	279,9	(144,7%)	(133,3)	269,4	n.s.
Imposte sul reddito del periodo (risultato della Fair Value Option - FVO)	104,7	(19,2)	n.s.	104,7	(19,2)	n.s.
Utile (Perdita) dei gruppi di attività in via di dismissione al netto delle imposte	0,2	(3,1)	n.s.	0,2	(3,0)	n.s.
Utile (Perdita) del periodo di pertinenza di terzi	(4,9)	(7,1)	(31,2%)	(4,9)	(6,7)	(26,6%)
Risultato netto ante impairment avviamenti	(109,1)	250,5	n.s.	(92,7)	280,5	n.s.
Impairment avviamenti Banca Popolare Italiana		(2.831,5)			(2.831,5)	
Risultato netto esclusa la PPA				(92,7)	(2.551,0)	n.s.
Impatti della PPA al netto delle imposte				(16,4)	(30,0)	(45,3%)
Risultato netto	(109,1)	(2.581,0)	n.s.	(109,1)	(2.581,0)	n.s.
Risultato netto esclusa la FVO	103,0	(2.619,8)	n.s.	103,0	(2.619,8)	n.s.

○
Componenti
straordinarie di cui
nella slide 10

Gruppo Banco Popolare

Conto economico consolidato del 1° trimestre 2012: scomposizione

Voci del conto economico riclassificate €/mIn	1°trim. 2012		1°trim. 2012				
	Gruppo Banco Popolare (PPA linea per linea)		Banco Popolare (Standalone) pre PPA	PPA ex-BPI	Banca Italease pre PPA	PPA Italease	
Margine di interesse	471,4		477,6	(8,3)	9,1	(7,0)	+€2,1mIn
Utili (perdite) delle partecipazioni valutate al patrimonio netto	6,9		6,7		0,3		
Margine finanziario	478,3		484,2	(8,3)	9,3	(7,0)	
Commissioni nette	336,7		335,0		1,7		
Altri proventi/oneri netti di gestione	9,3		10,5	(8,7)	7,5		
Risultato netto finanziario (escluso il risultato della Fair Value Option - FVO)	282,8		282,3		0,4		
Risultato della FVO	(316,7)		(316,7)		-		
Altri proventi operativi	312,0		311,0	(8,7)	9,7	-	
Proventi operativi	790,3		795,3	(17,0)	19,0	(7,0)	
Spese per il personale	(365,7)		(360,5)		(5,3)		
Altre spese amministrative	(187,6)		(175,1)		(12,5)		
Rettifiche di valore nette su attività materiali e immateriali	(35,6)		(26,5)	(0,9)	(8,2)		
Oneri operativi	(589,0)		(562,1)	(0,9)	(26,0)	-	
Risultato della gestione operativa	201,3		233,2	(18,0)	(6,9)	(7,0)	
Rettifiche di valore nette su crediti, garanzie e impegni	(211,5)		(201,5)		(9,9)		
Rettifiche di valore nette su altre operazioni finanziarie	(1,6)		(1,6)		0,0		
Accantonamenti netti ai fondi per rischi ed oneri	(72,2)		(71,9)	0,4	(0,6)		
Rettifiche di valore su avviamenti e partecipazioni	-		-		-		
Utili (Perdite) da cessione di partecipazioni e investimenti	(0,0)		0,1	(0,1)	(0,1)		
Risultato dell'operatività corrente al lordo delle imposte	(84,0)		(41,8)	(17,7)	(17,6)	(7,0)	
Imposte sul reddito del periodo (escluso il risultato della Fair Value Option - FVO)	(125,1)		(137,9)	5,9	4,6	2,3	
Imposte sul reddito del periodo (risultato della Fair Value Option - FVO)	104,7		104,7		-		
Utile (Perdita) dei gruppi di attività in via di dismissione al netto delle imposte	0,2		0,2		-		
Utile (Perdita) del periodo di pertinenza di terzi	(4,9)		(6,1)	0,0	1,1	0,0	
Risultato netto	(109,1)		(80,8)	(11,7)	(11,8)	(4,7)	
Risultato netto esclusa la FVO	103,0		131,2	(11,7)	(11,8)	(4,7)	

+€119,5mIn

-€16,5mIn

Impatti economici rilevanti nel 1° trimestre 2012

€/mln

ELEMENTI RILEVANTI DELLA NORMALIZZAZIONE

	1° trim. 2012	
	lordo	netto
- BUY-BACK TIER I e TIER II <i>(voce di conto economico: Risultato Netto Finanziario)</i>	109,9	73,6
- FAIR VALUE OPTION <i>(voce di conto economico: Risultato Netto Finanziario)</i>	(316,7)	(212,0)
- PLUS/MINUS DEL PORTAFOGLIO TITOLI DI STATO <i>(voce di conto economico: Risultato Netto Finanziario)</i>	45,6	30,5
Sub totale - Impatto sul RNF	(161,2)	(107,9)
- ACCANTONAMENTO STRAORDINARIO PER AGOS-DUCATO <i>(voce di conto economico: Accantonamenti per rischi ed oneri)</i>	(77,2)	(77,2)
TOTALE COMPLESSIVO	(238,4)	(185,1)

Gruppo Banco Popolare

Conto economico consolidato 'normalizzato' del 1° trimestre 2012

Voci del conto economico riclassificate - €/mln	Bilancio	PPA ex-BPI e Italease	Bilancio Senza PPA	Fair Value Option	Buy-back Tier I e Tier II	Acc.to straordinario per Agos-Ducato	Plusvalenze e impairment sul ptf titoli di Stato	Bilancio senza PPA normalizzato
Margine di interesse	471,4	(15,3)	486,7					486,7
Utili (perdite) delle partecipazioni valutate al patrimonio netto	6,9		6,9					6,9
Margine finanziario	478,3	(15,3)	493,6	-	-	-	-	493,6
Commissioni nette	336,7		336,7					336,7
Altri proventi/oneri netti di gestione	9,3	(8,7)	18,0					18,0
Risultato netto finanziario	(33,9)		(33,9)	(316,7)	109,9		45,6	127,3
Altri proventi operativi	312,0	(8,7)	320,7	(316,7)	109,9	-	45,6	482,0
Proventi operativi	790,3	(24,0)	814,3	(316,7)	109,9	-	45,6	975,6
Spese per il personale	(365,7)		(365,7)					(365,7)
Altre spese amministrative	(187,6)		(187,6)					(187,6)
Rettifiche di valore nette su attività materiali e immateriali	(35,6)	(0,9)	(34,7)					(34,7)
Oneri operativi	(589,0)	(0,9)	(588,0)	-	-	-	-	(588,0)
Risultato della gestione operativa	201,3	(25,0)	226,3	(316,7)	109,9	-	45,6	387,5
Rettifiche di valore nette su crediti, garanzie e impegni	(211,5)		(211,5)					(211,5)
Rettifiche di valore nette su altre operazioni finanziarie	(1,6)		(1,6)				0,3	(1,9)
Accantonamenti netti ai fondi per rischi ed oneri	(72,2)	0,4	(72,5)			(77,2)		4,6
Rettifiche di valore su avviamenti e partecipazioni	-		-					-
Utili (Perdite) da cessione di partecipazioni e investimenti	(0,0)	(0,1)	0,0					0,0
Risultato dell'operatività corrente al lordo delle imposte	(84,0)	(24,7)	(59,3)	(316,7)	109,9	(77,2)	45,9	178,8
Imposte sul reddito del periodo dell'operatività corrente	(20,3)	8,2	(28,6)	104,7	(36,3)		(15,2)	(81,8)
Utile (Perdita) dei gruppi di attiv. in via di dismiss. al netto delle imposte	0,2		0,2					0,2
Utile (Perdita) del periodo di pertinenza di terzi	(4,9)	0,0	(4,9)					(4,9)
RISULTATO NETTO	(109,1)	(16,4)	(92,7)	(212,0)	73,6	(77,2)	30,7	92,2

L'impatto della PPA nel 1° trimestre 2012 è stato di **-€16,4mln** (di cui -€4,7mln Italease). Per l'intero anno 2012 si prevede un impatto di circa **-€47mln** (di cui -€11 mln Italease), mentre per il 2013 e 2014 l'impatto annuo stimato è di circa **-€27mln** (di cui -€5mln Italease).

Gruppo Banco Popolare

Margine di interesse

Variazione annuale e trimestrale

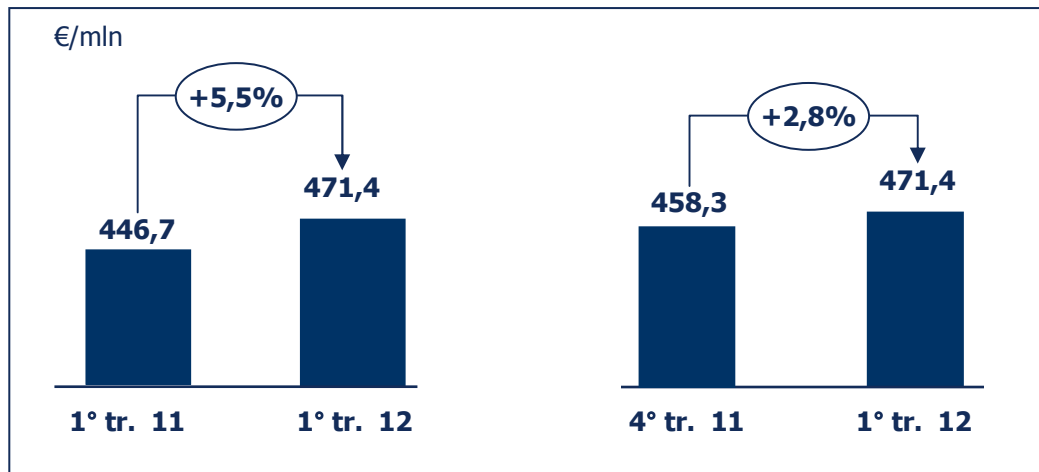

Spread medio del costo del funding istituz.

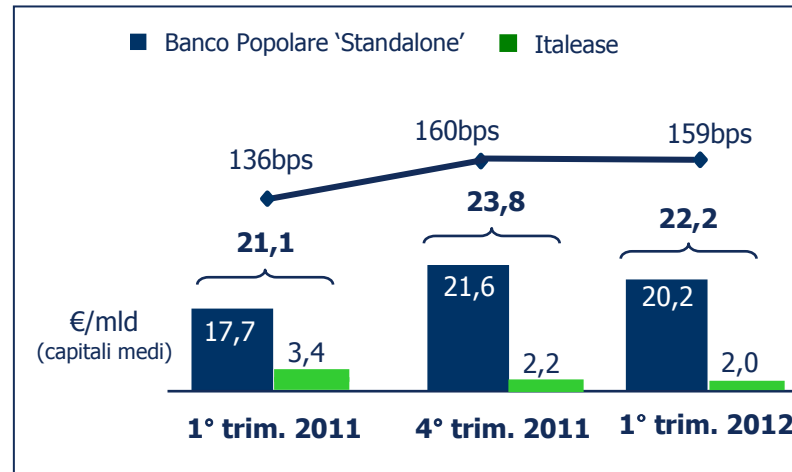

Scomposizione del margine di interesse

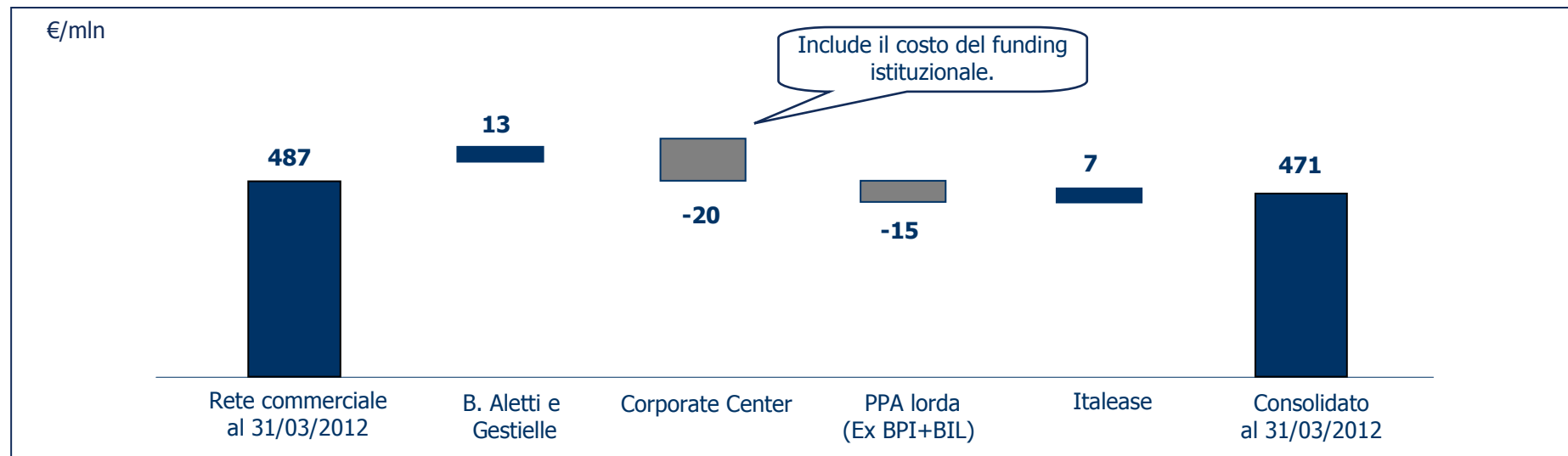

Margine di interesse della rete commerciale*

Andamento annuale e trimestrale

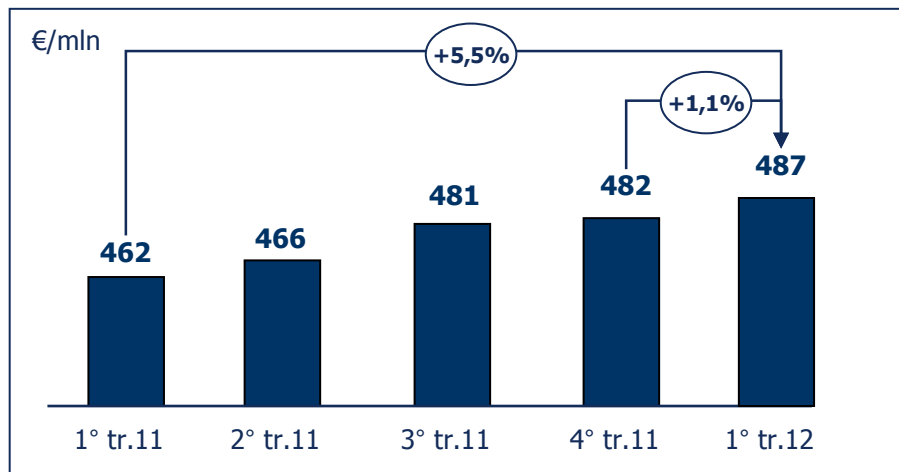

Drivers della variazione trimestrale

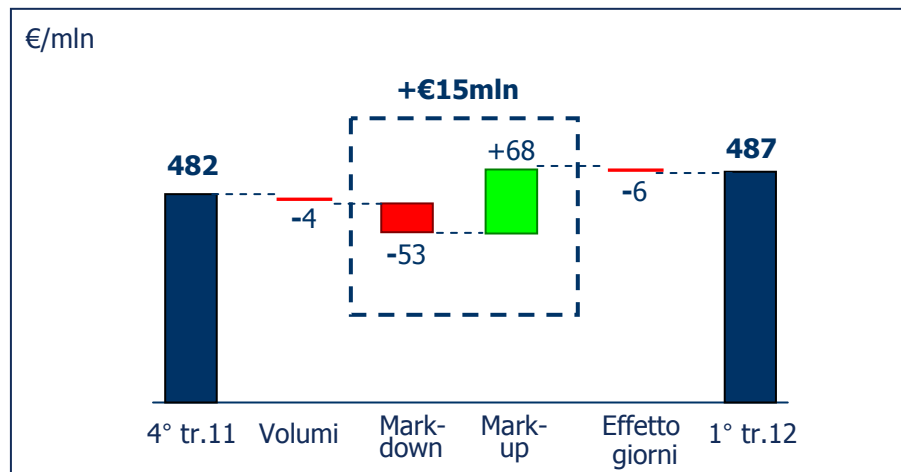

Evoluzione spread da clientela**

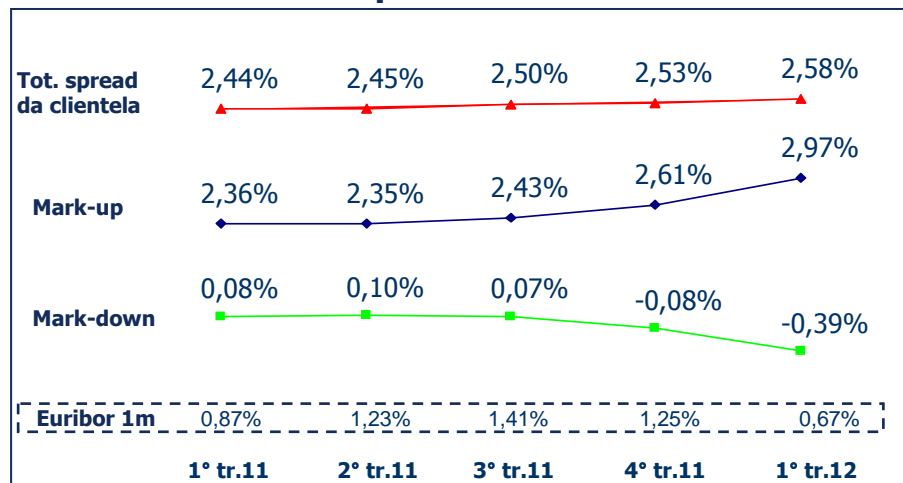

Commenti

- Nel 1° trimestre 2012, il margine di interesse della rete commerciale è in aumento del **5,5%** su base annua e dell'**1,1%** rispetto al trimestre precedente.
- Lo spread totale da clientela è pari a 2,58%, in crescita di +14bps a/a e +5bps t/t, grazie principalmente all'azione di repricing che si è particolarmente intensificata dal 4° trimestre in poi e che ha permesso al mark-up di compensare il calo del margine, dovuto sia alla discesa del mark-down (-47bps a/a e -31bps t/t), sia in parte alla riduzione dei volumi.
- Il calo trimestrale del mark-down di -31bps è dovuto principalmente alla riduzione dei tassi euribor (-58bps t/t euribor 1 mese).

* Analisi basata sulla raccolta e impieghi della rete commerciale.

** A partire dal 2012 sono stati effettuati alcuni limitati interventi al calcolo degli spread, descritte in dettaglio nella Slide 54 dell'Appendice; i dati del 2011 qui indicati sono stati ricalcolati su base omogenea.

Gruppo Banco Popolare

Commissioni nette

Analisi delle commissioni nette

€/mln	1° trim. 2012	1° trim. 2011*	Var. %
Servizi di gestione, intermediazione e consulenza	167,1	162,5	2,9%
Tenuta e gest. cc e rapporti verso la clientela	116,9	110,6	5,7%
Servizi di incasso e pagamento	29,8	28,7	3,8%
Garanzie rilasciate	7,1	14,5	-51,1%
Altri servizi	15,7	17,9	-12,0%
Totale	336,7	334,2	0,7%

* Le voci "Servizi di gestione, intermediazione e consulenza" e "Altri servizi" sono state oggetto di riclassifica.

Evoluzione trimestrale

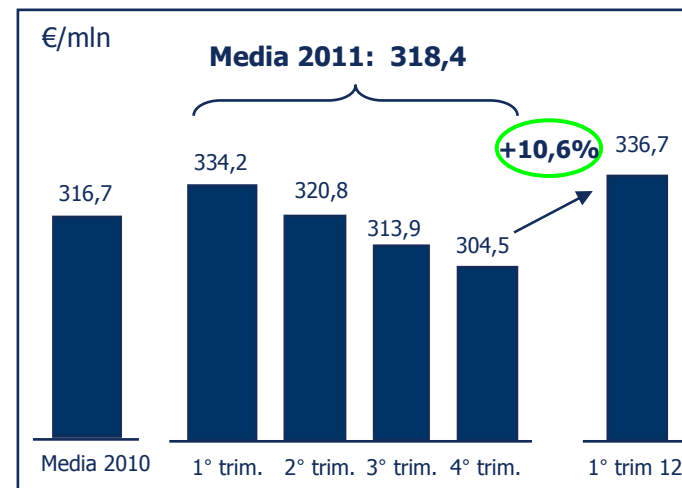

Dettaglio voce 'Servizi di gestione, intermediazione e consulenza'

	1° trim. 2012	1° trim. 2011	Var. %
Distribuzione di prodotti di risparmio:	122,3	113,4	7,8%
- Collocamento di titoli	37,8	25,1	50,3%
- Risparmio gestito	56,0	35,6	57,4%
- Bancassurance	28,4	52,6	-46,0%
Credito al consumo	10,4	12,6	-17,4%
Carte di credito e altri prodotti	13,6	11,5	18,5%
Banca depositaria	2,8	3,4	-16,5%
Nego. titoli/valute e raccolta ordini	17,1	21,0	-18,5%
Altri	1,0	0,7	36,0%
Totale	167,1	162,5	2,9%

Commenti

- Le commissioni nette sono in crescita dello **0,7%** su base annua e del **10,6%** rispetto al trimestre precedente.
- Escludendo €8,6mln di commissioni passive di competenza del 1° trimestre 2012 per l'emissione di €4,7mld obbligazioni garantite dallo Stato, le commissioni nette crescono del +3,3% a/a e del +13,4% t/t.
- L'inversione del trend trimestrale è dovuto principalmente a maggiori collocamenti sulla rete di prodotti d'investimento, di fondi e di *bancassurance*.

Gruppo Banco Popolare

Risultato Netto Finanziario

Risultato Netto Finanziario (RNF) di Gruppo

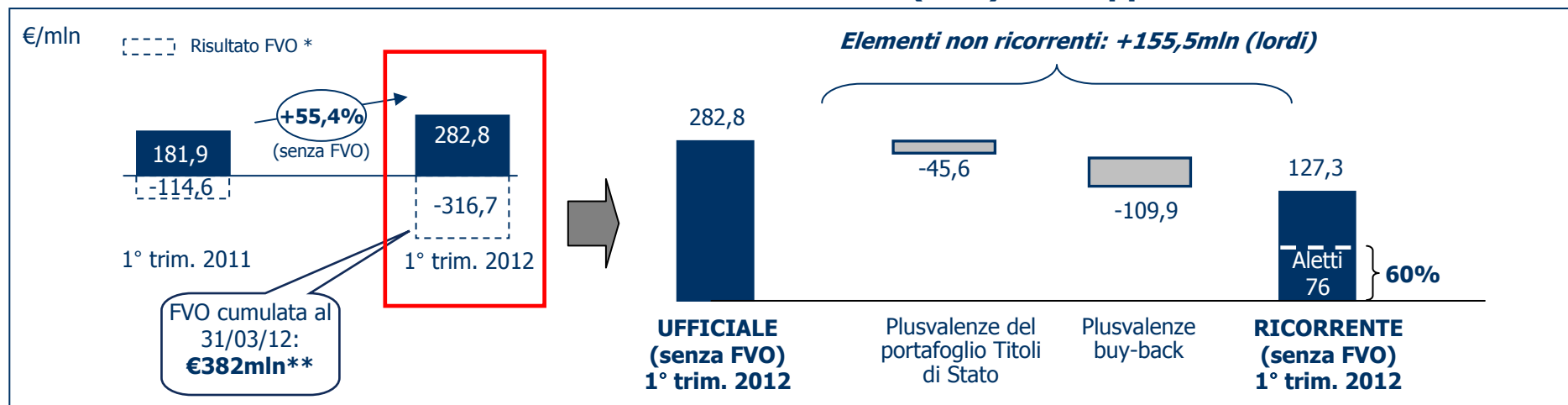

Banca Aletti: contribuzione al RNF

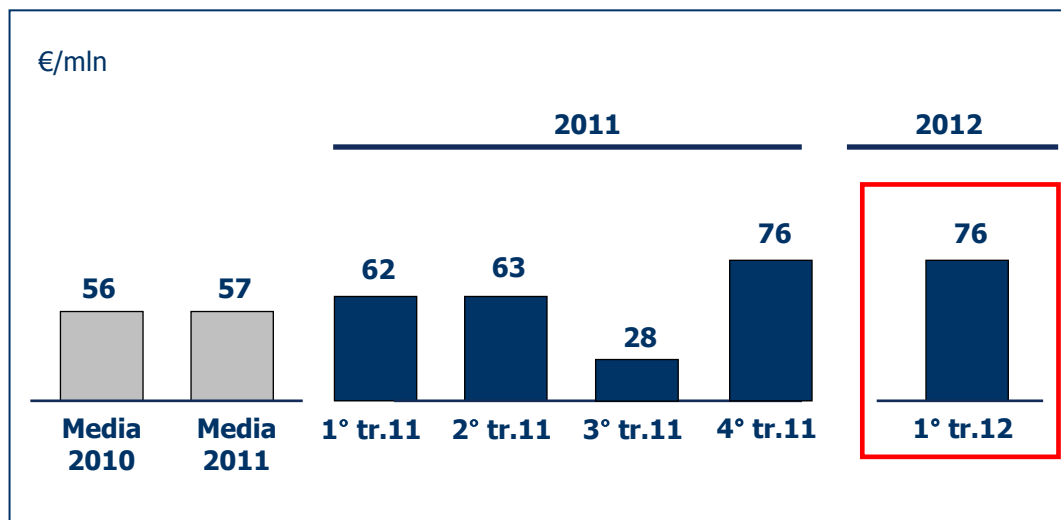

Commenti

- Escludendo il dato della FVO (-€317mln), il RNF si è attestato a circa €283mln, in crescita del **55,4%** su base annua.
- Nel 1° trimestre 2012 il RNF ha beneficiato della plusvalenza straordinaria relativa al buy-back dei titoli subordinati (pari a +€110mln lordi) e del recupero dei titoli di Stato italiani che ha permesso al portafoglio di proprietà di registrare un *capital gain* di circa €46mln lordi. Al netto di questi elementi il RNF si attesta a **+€127mln**, grazie anche al consueto contributo di Banca Aletti.

* FVO riferita ai PO outstanding. ** La FVO cumulata è scesa di €501mln nel 1° trimestre 2012, di cui €185mln per effetto del buy-back su titoli subordinati.

Portafoglio titoli di Stato: evoluzione

Totale portafoglio titoli di Stato con dettaglio Italia

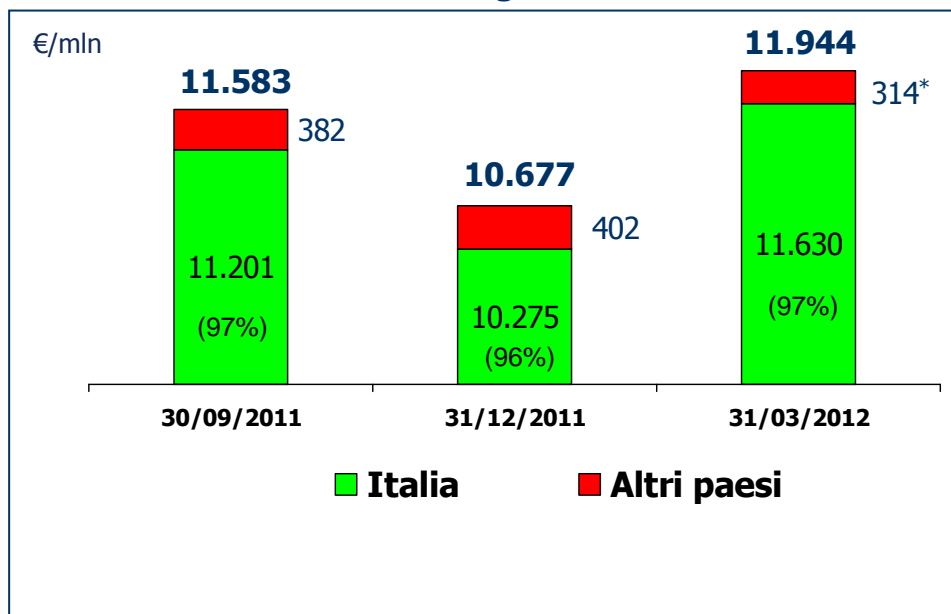

Totale portafoglio titoli di Stato: classificazione contabile

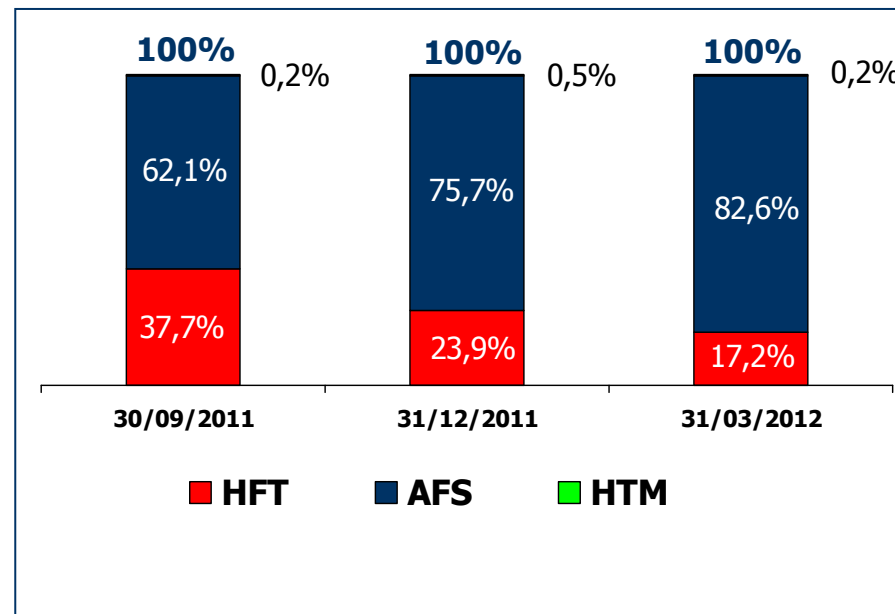

Commenti:

- **Il portafoglio dei titoli governativi** è aumentato di circa €1,3mld rispetto al dato di fine 2011, in seguito all'acquisto di titoli di Stato italiani, che attualmente compongono il 97% del portafoglio totale, sostanzialmente ripristinando l'ammontare totale di titoli detenuti a fine settembre 2011.
- **La componente AFS** risulta ulteriormente in aumento nel corso del 1° trimestre 2012, passando dal 76% di fine 2011 all'83% di fine marzo 2012 (62% al 30/09/2011). In modo complementare, nello stesso periodo, **la componente HFT** è in calo dal 24% di fine 2011 al 17% di fine marzo 2012 (38% a 30/09/2011).

* Incluso lo swap dei titoli greci avvenuto in aprile.

Portafoglio titoli di Stato: analisi al 31/03/2012 (1/2)

€/mln – valori al 31/03/2012

Classificazione contabile

PAESE	NOMINALE	COMP. %	HFT	AFS	HTM
ITALIA	11.630	97,4%	2.050	9.553	26
SPAGNA	200	1,7%	-	200	-
GRECIA	30	0,3%	-	30	-
PORTOGALLO	0	0,0%	-	-	-
IRLANDA	0	0,0%	-	-	-
GERMANIA	25	0,2%	-	25	-
ALTRI UE	0	0,0%	-	-	-
TOTALE UE	11.885	99,5%	2.050	9.808	26
USA	27	0,2%	-	26	1
EXTRA UE	32	0,3%	2	30	-
TOTALE	11.944	100%	2.052	9.864	27
% sul Totale			17,2%	82,6%	0,2%

Scadenza media del portafoglio complessivo pari a 3,1 anni

Post adesione allo swap concluso ad aprile 2012 (si veda slide successiva)

Commenti:

- I titoli di Stato Italia, che rappresentano oltre il 97% del totale, sono prevalentemente classificati nella categoria AFS (83%).
- I titoli di Stato greci in portafoglio (che erano pari a €96mln nominali) sono stati portati in adesione all'offerta pubblica di *swap* senza la necessità di procedere ad ulteriori svalutazioni (si veda per dettagli la slide successiva).
- La riserva AFS sui titoli governativi ammontava a -€205mln al 31/03/2012 contro i -€361mln del 30/09/2011.

Portafoglio titoli di Stato: analisi al 31/03/2012 (2/2)

€/mln

FOCUS SU TITOLI GOVERNATIVI: ITALIA (VALORI NOMINALI)

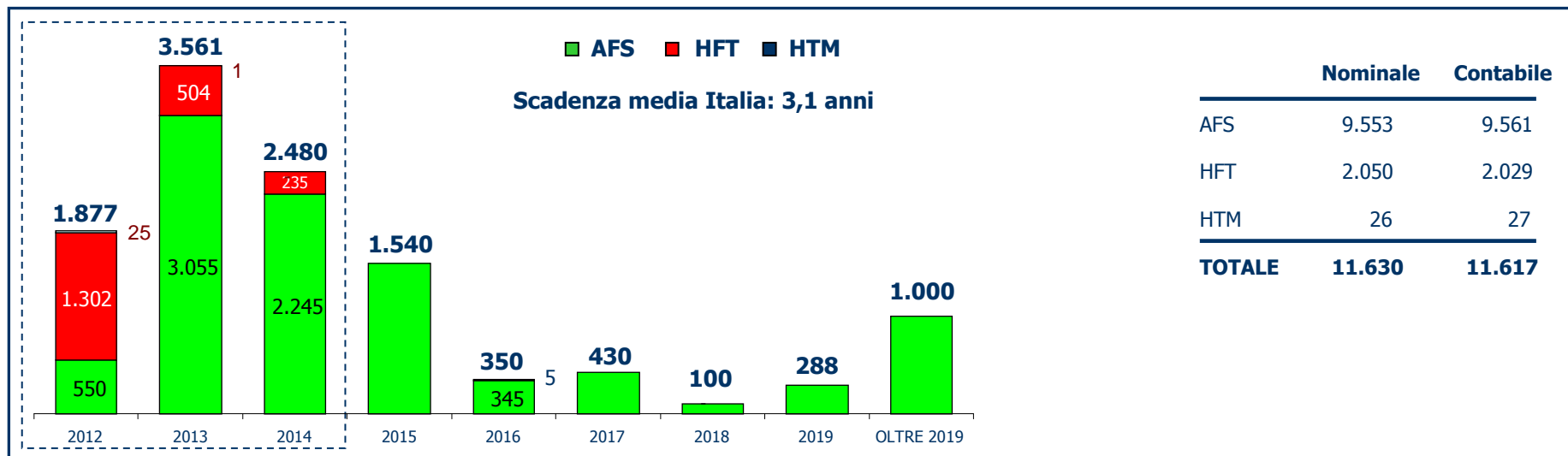

FOCUS SU TITOLI GOVERNATIVI: GRECIA

CLASSIFICAZIONE	NOMINALE TITOLI GRECIA (PRE-SWAP)	TITOLI RICEVUTI				SCADENZA MEDIA (anni)	
		GRECIA		EFSF		Titoli ricevuti	
		NOMINALE	FV*	NOMINALE	FV*	GRECIA	EFSF
AFS	28,6	30,3	5,9	15,2	15,2	20,5	1,4
HFT	67,5	-	-	-	-	-	-
TOTALE	96,1	30,3	5,9	15,2	15,2		

* Valori al 07/05/2012

Nel 2011 i titoli di stato Greci in AFS erano stati svalutati per un totale di €25mln.

▪ In seguito all'adesione allo swap dei titoli di Stato Greci per un ammontare di €96mln nominali, sono stati ricevuti in cambio: €30mln (nominali) di Titoli di Stato Greci con scadenza media di 20,5 anni e €15mln (nominali) di titoli EFSF con scadenza media di 1,4 anni. Tutti i titoli rivenienti dallo swap sono stati classificati nella categoria AFS.

FOCUS SU ALTRI TITOLI GOVERNATIVI

TITOLI	CLASSIFICAZIONE	NOMINALE
SPAGNA	AFS	200
PORTOGALLO	0	0
IRLANDA	0	0

Gruppo Banco Popolare

Oneri operativi: costi per il personale

Costi del personale

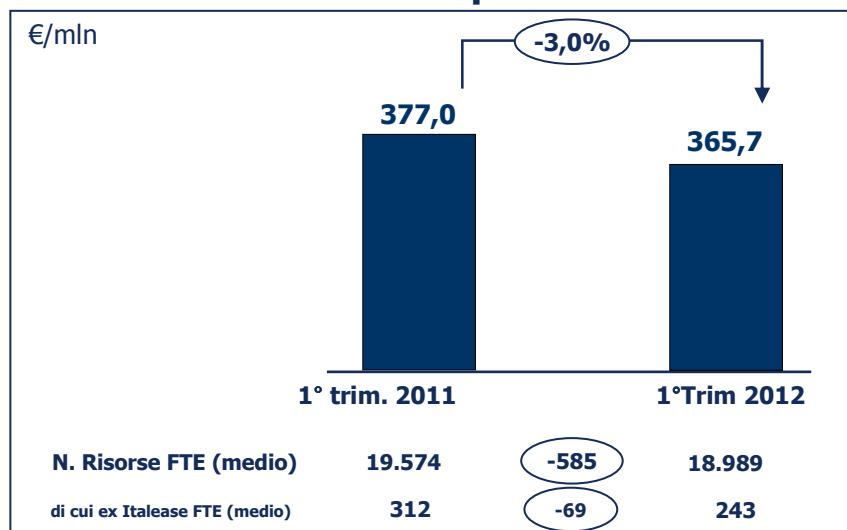

... andamento trimestrale

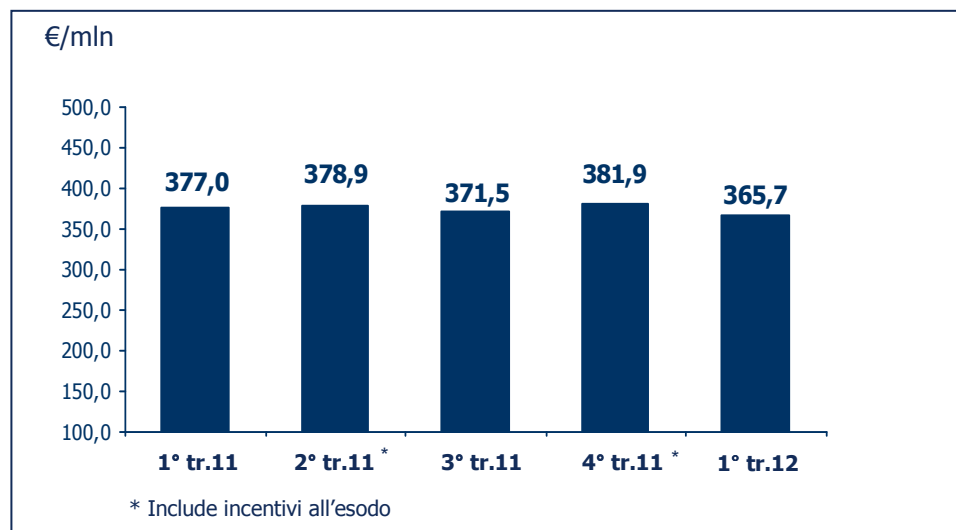

Dipendenti FTE

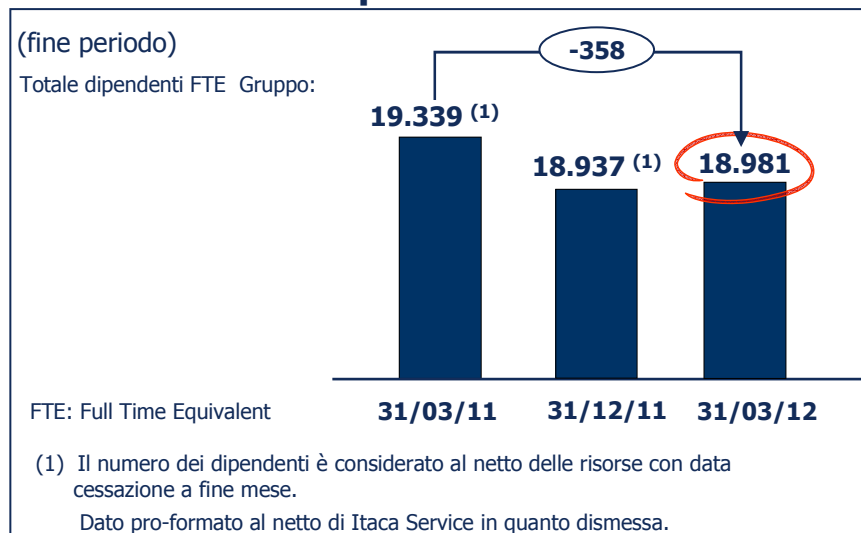

Commenti

- Il primo trimestre dell'esercizio 2012 mostra una diminuzione degli oneri del 3,0% a/a per effetto della riduzione degli organici.
- Organico (risorse FTE): il numero medio risulta in calo di 585 unità a/a, mentre i dati puntuali fanno registrare un calo di 358 risorse a/a.
- Nel primo trimestre del 2012 l'incremento di 44 FTE (dai 18.937 del 31/12/2011 ai 18.981 del 31/03/2012) che è dovuto ad un aumento di 58 lavoratori per progetti con contratto di somministrazione con scadenza entro l'anno, in linea con il piano di riduzione degli organici.

Evoluzione degli organici 2012-2015

Risorse FTE

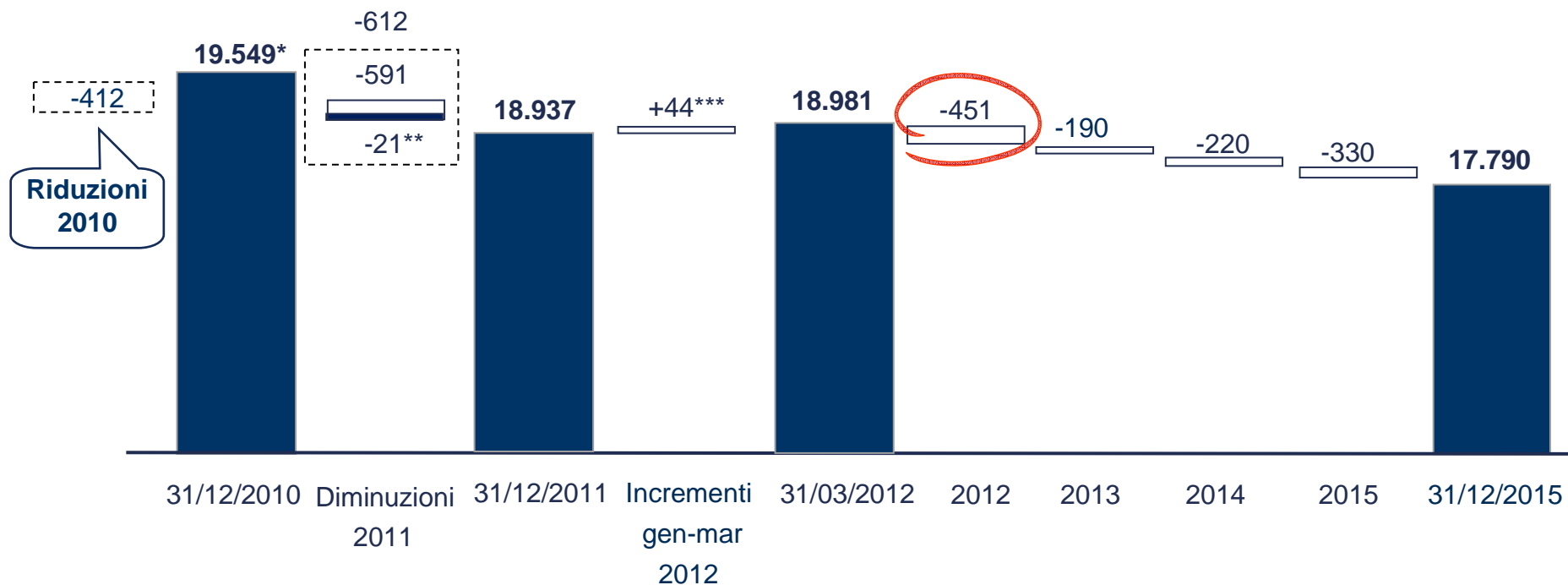

Riduzione complessiva degli organici nel periodo 2010-2015:

-2.150 risorse

- Nel periodo 2010-2011 la riduzione registrata è stata pari a **1.003 FTE** rispetto agli **850** da Piano Industriale.
- Nel periodo 2012-2015 la riduzione prevista si attesterà perciò a **1.147 FTE**.

* Dato comprensivo di BP Hungary (+154 FTE) e pro-formato al netto di Itaca Service in quanto dismessa (-40 FTE).

** IGB cessione ramo d'azienda ed allineamento FTE.

*** A fronte di un incremento di 44 FTE, si registra nel primo trimestre 2012 un incremento di 58 lavoratori per progetti con contratto di somministrazione, con scadenza entro la fine del 2012.

Gruppo Banco Popolare

Oneri operativi: altri costi

Totale altri costi

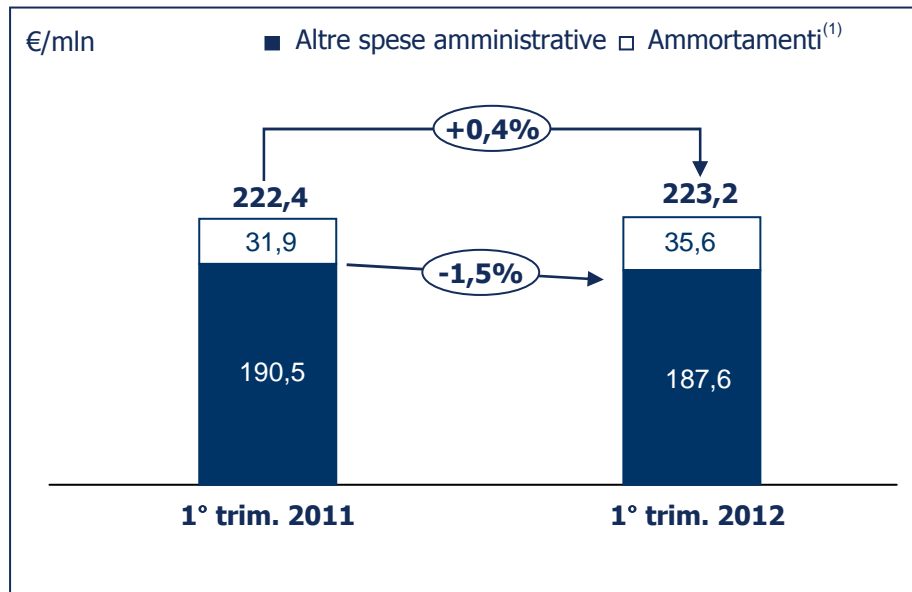

Andamento trimestrale

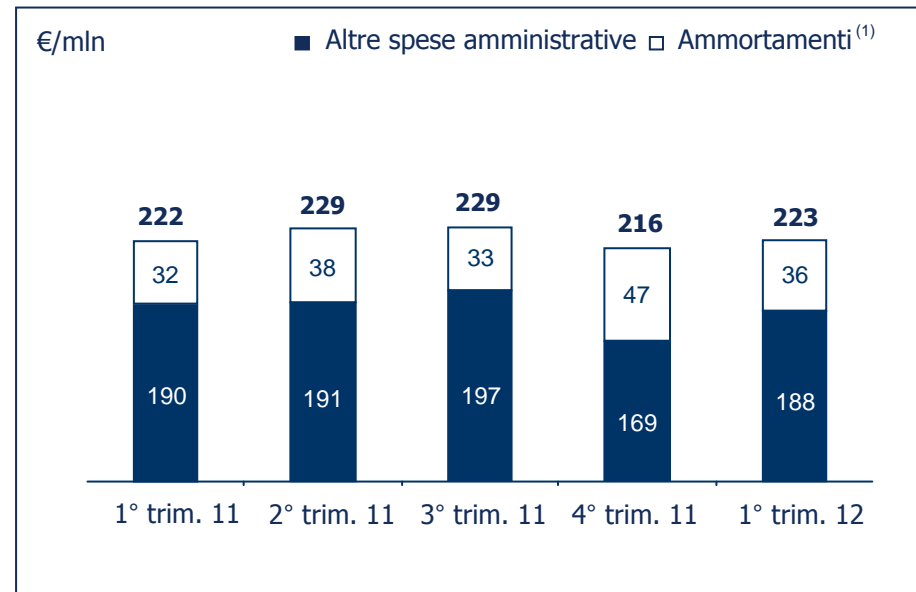

Breakdown altri costi

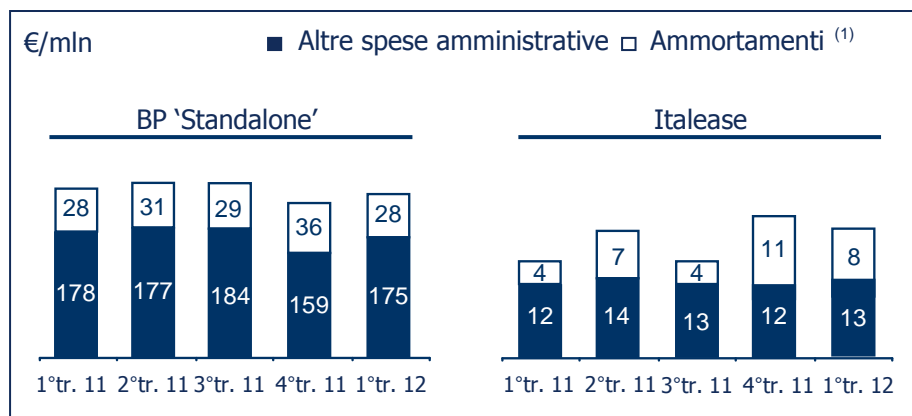

Commenti:

- Il totale altri costi è sostanzialmente invariato rispetto al 1° trimestre 2011 (+0,4%). In particolare le 'Altre spese amministrative' sono in calo dell'1,5% a/a grazie ad una riduzione dei costi nell'ultimo anno che ha permesso di compensare l'aumento dovuto ad effetti inflattivi, rincari energetici e l'aumento IVA (più un punto percentuale da sett. 2011).

(1) Rettifiche di valore nette su attività materiali e immateriali.



Agenda

Risultati consolidati al 31 Marzo 2012	<u>Pagina</u>
• Messaggi di sintesi	3
• Analisi del conto economico	6
• Focus su funding e liquidità	22
• Focus su impieghi, costo del rischio e qualità del credito	25
• Adeguatezza patrimoniale	33
• Conclusioni	35
<i>Appendice</i>	<i>37</i>

Raccolta diretta con focus sul Retail

Totale raccolta diretta da clientela (dati puntuali)

(dati puntuali)

Di cui: Segmenti 'core' (famiglie e POE)

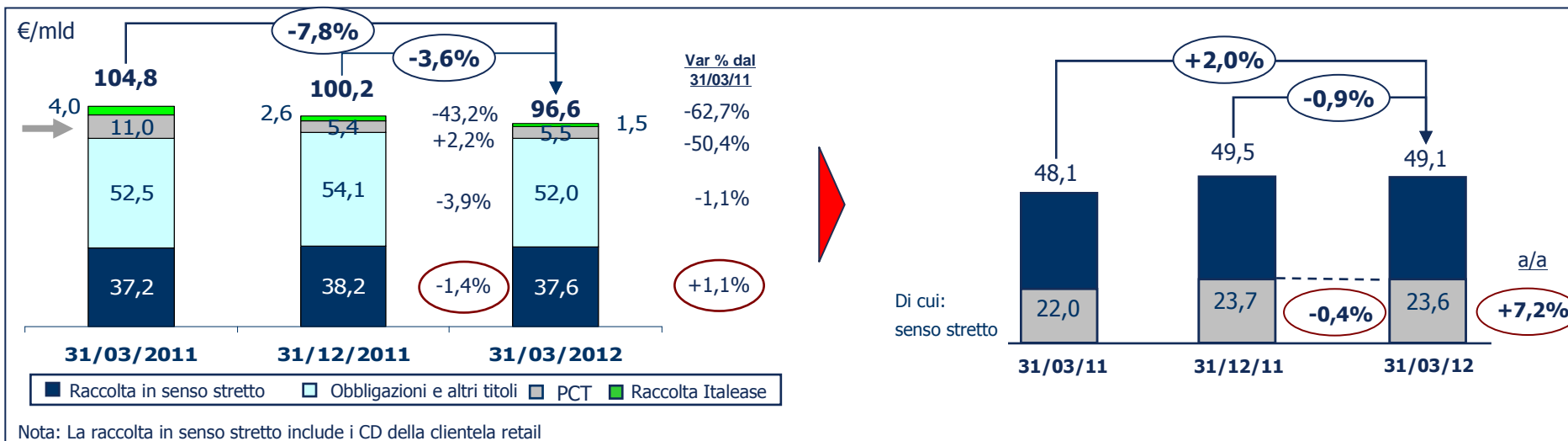

Composizione Raccolta diretta da clientela (€96,6mld)

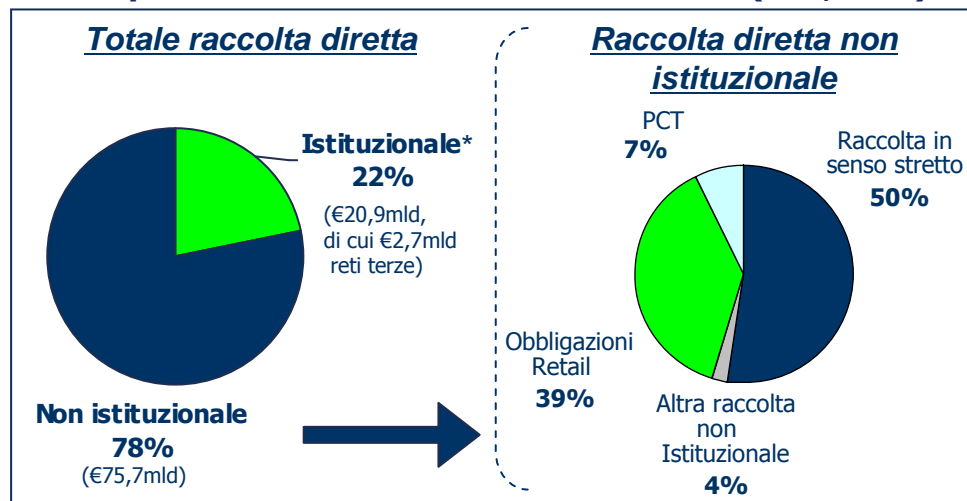

Commenti

- La raccolta diretta da clientela è in calo del -7,8% a/a principalmente per effetto della sostituzione di forme di raccolta a breve termine con raccolta interbancaria a medio/lungo termine (funding BCE a 3 anni) e calo raccolta obbligazionaria di Italease. Nel trimestre la raccolta diminuisce del -3,6% esclusivamente per effetto del buy-back e rinuncia raccolta corporate ad alto costo.
- La raccolta dei segmenti 'core', aumenta del +2,0% a/a ed è in leggero calo del -0,9% t/t. In particolare la componente in senso stretto aumenta del 7,2% a/a e rimane sostanzialmente invariata t/t.
- La componente non istituzionale della raccolta diretta da clientela si attesta a €75,7mld (78%). La componente istituzionale è in diminuzione dal 24% al 22%.

Nota: (*) Include la raccolta di Italease

Profilo scadenze e copertura funding

Profilo funding istituzionale

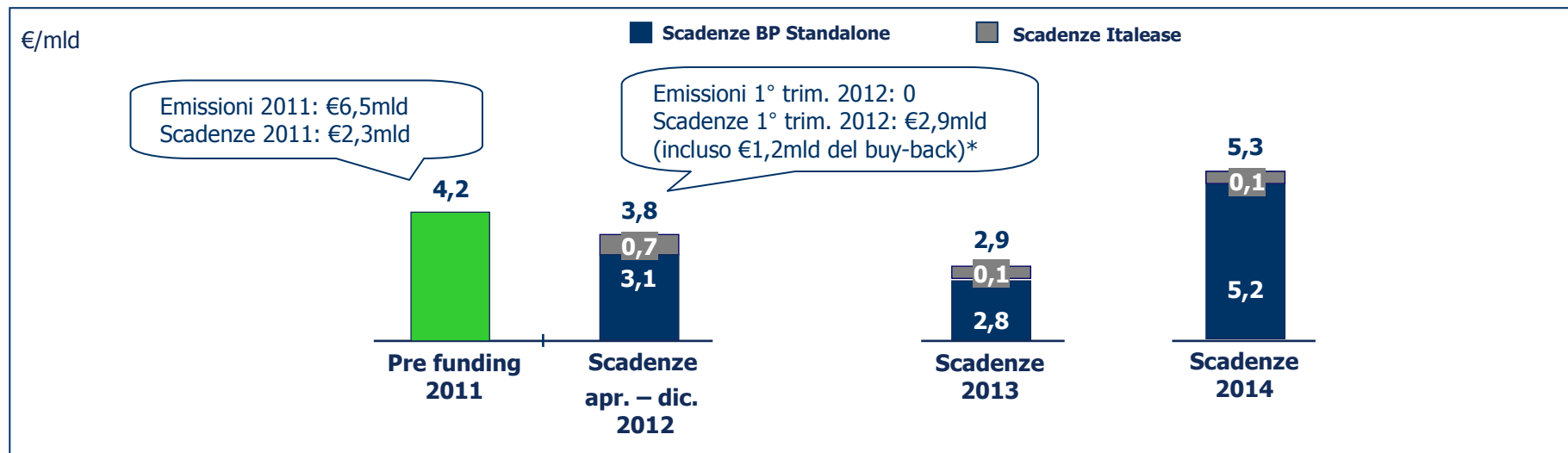

Profilo scadenze obbligazioni retail

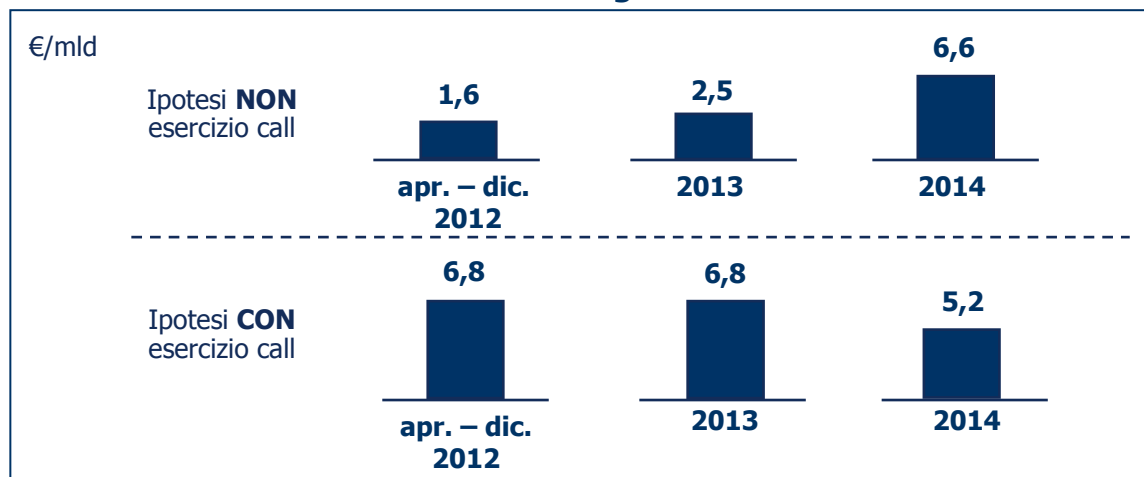

Commenti

- Il *pre-funding* istituzionale del 2011 e la liquidità generata dalla partecipazione alle aste BCE (€13,9mld, di cui solo €4,7mld rappresentati da obbligazioni garantite dallo Stato) garantiscono la copertura del *funding* istituzionale ben oltre il 2012.
- L'andamento delle emissioni retail previste per il 2012 consente di coprire con assoluta tranquillità le scadenze anche nell'ipotesi del totale esercizio call dell'anno.

* Il riacquisto di obbligazioni Tier 1 e Tier 2 si è perfezionato in data 20/02/2012.



Agenda

Risultati consolidati al 31 Marzo 2012

Pagina

- Messaggi di sintesi 3
- Analisi del conto economico 6
- Focus su funding e liquidità 22
- **Focus su impieghi, costo del rischio e qualità del credito 25**
- Adeguatezza patrimoniale 33
- Conclusioni 35

Appendice

37

Gruppo Banco Popolare

Impieghi: focus su Retail e PMI

Impieghi lordi di Gruppo verso clientela

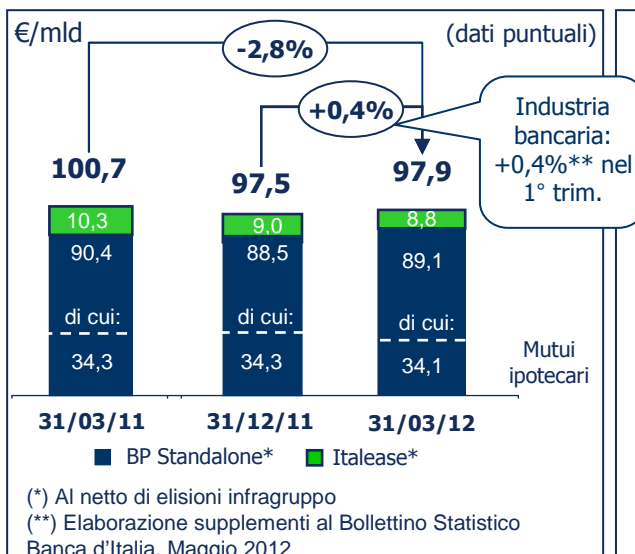

Impieghi per segmenti della rete commerciale

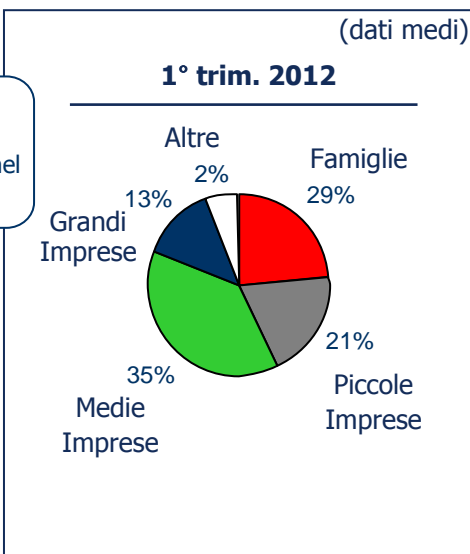

Commenti

- Nonostante un contesto macroeconomico ancora difficile e la debolezza della domanda, gli impieghi lordi mostrano comunque una moderata crescita nel trimestre (+0,4%), in linea con l'industria bancaria. Escludendo Italease (in run-off) la crescita si attesterebbe a +0,6%.
- Il calo trimestrale delle Famiglie (-1,0%) è dovuto ad una minore domanda di mutui, sostanzialmente in linea col trend registrato a livello di sistema. Su base annuale si registra, comunque, una crescita del +2,4%.
- Il calo trimestrale registrato da POE e Medie Imprese è sostanzialmente legato al calo della domanda, come desumibile dalla % di linee accordate e non utilizzate, rispettivamente pari al 26% e 35%.
- L'evoluzione trimestrale delle Grandi Imprese non rappresenta un cambio di politica creditizia, bensì un utilizzo presumibilmente temporaneo di alcune linee committed.

Focus sugli impieghi della rete commerciale (dati puntuali)

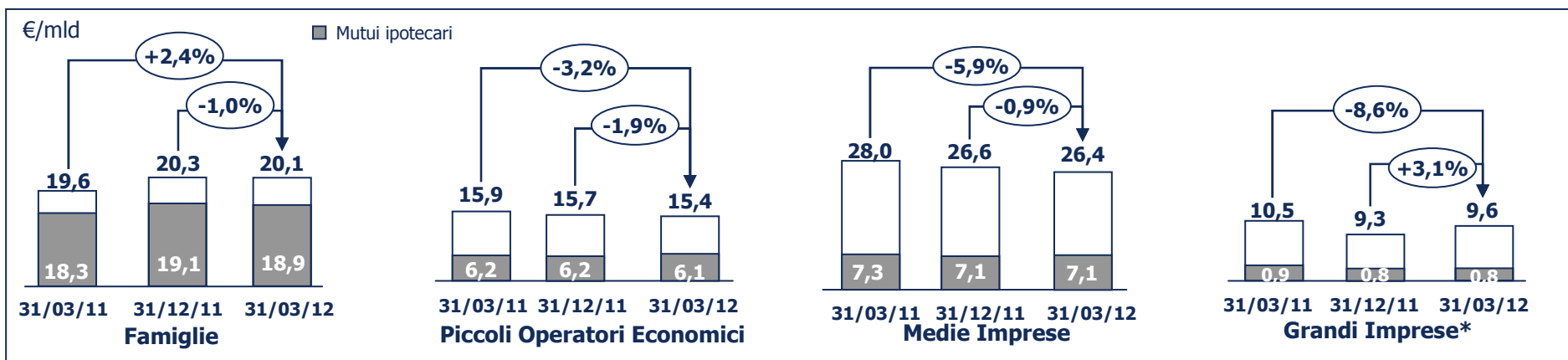

Qualità del credito: costo del rischio creditizio

Rettifiche su crediti a conto economico

€/mln	1° tr. 12	1° tr. 11	Var. %
• Rettifiche nette su crediti	211,5	207,0	2,2%
<i>di cui:</i>			
- BP Standalone	201,5	185,2	8,8%
• Impieghi lordi	97.883,5	100.680,2	-2,8%
<i>di cui:</i>			
- BP Standalone	91.306,3	92.725,7	-1,5%

Evoluzione trimestrale delle rettifiche su crediti

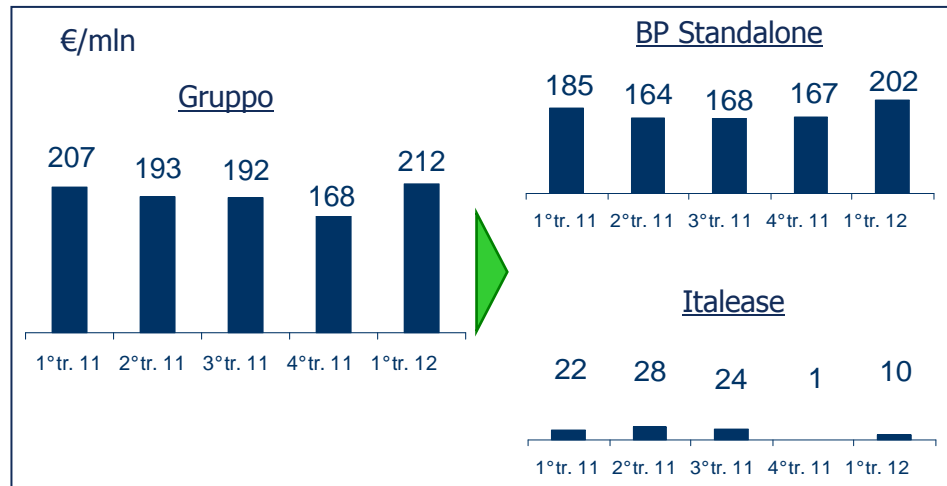

Costo del credito

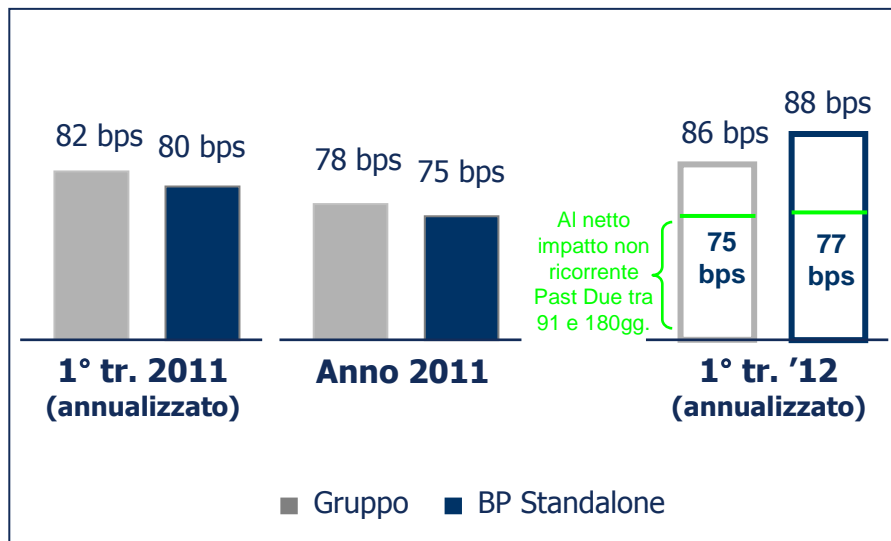

Commenti:

- Il costo del rischio del 1°tr. 2012 si attesta a 86 bps a livello di **Gruppo** e a 88 bps a livello **'Standalone'**.
- Le rettifiche su crediti del 1°tr. 2012 includono l'impatto non ricorrente di €36mln a livello di **Gruppo** e €33mln a livello **'Standalone'** derivante dall'applicazione, a decorrere dal 01/01/2012, della normativa europea sugli scaduti che dispone la classificazione in tale stato delle posizioni con sconfini dal 91° giorno (ex 181° giorno). Al netto di questa componente, il costo del credito di **Gruppo** è pari a 75 bps e quello dello **'Standalone'** a 77 bps, sostanzialmente in linea rispetto all'anno 2011.
- Le rettifiche su crediti del 1°tr. 2012 di **Italease** ("Italease Residuale" e "Release"), pari a €9,9mln, includono un impatto positivo derivante dall'escussione di una garanzia fideiussoria per circa €6mln.

Qualità del credito: crediti dubbi del Gruppo

Crediti dubbi lordi del Gruppo

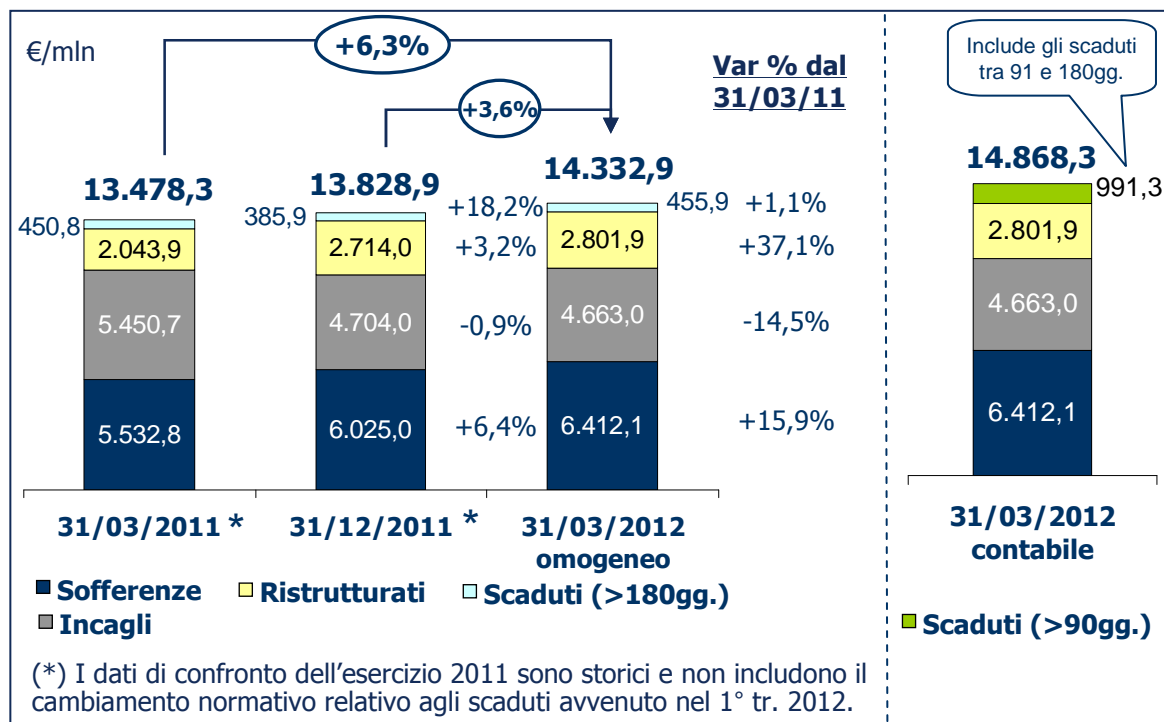

Copertura crediti dubbi

	31/03/12	31/12/11*	31/03/11*
• Sofferenze:			
- Totale	97,0%	96,4%	94,3%
- Contabile	54,6%	55,8%	58,4%
• Incagli:			
- Totale	76,8%	76,6%	65,8%
- Contabile	17,6%	18,3%	17,1%
• Ristrutturati	12,9%	12,6%	14,3%
• Scaduti	6,8%	7,7%	7,9%
CREDITI DUBBI (inclusi gli stralci)	35,0%	36,4%	36,6%

36,0% escludendo gli scaduti tra 91 e 180gg.

6,8% anche escludendo gli scaduti tra 91 e 180gg.

N.B.: Copertura contabile delle sofferenze comprensiva delle perdite anticipate (stralci). Le coperture "Totali" includono gli immobili a garanzia e non tengono conto delle garanzie personali.

Commenti:

- I **Crediti dubbi** al 31 marzo 2012 hanno una copertura globale del 35% che, al netto dell'intervento normativo sugli scaduti di inizio anno, risulta in linea con il dato di dicembre 2011.
- Le **Sofferenze**, in crescita del 6,4% nell'ultimo trimestre, presentano una copertura contabile del 54,6% che raggiunge il 97% considerando gli immobili a garanzia.
- Gli **Incagli** sono in calo del 14,5% su base annua, la copertura contabile si posiziona al 17,6%, mentre quella totale (comprensiva degli immobili a garanzia) è pari 76,8%.
- L'aumento dei crediti **Ristrutturati** dell'ultimo trimestre è dovuto principalmente ad una sola posizione di importo rilevante (in precedenza ad incaglio); la copertura si attesta al 12,9%.
- Lo stock degli **Scaduti** ha scontato l'adeguamento alla normativa europea, posizionandosi a €991mln; al netto del suddetto cambiamento, lo stock risulta in linea con il dato del pari periodo 2011.

Qualità del credito: focus sul BP 'Standalone'

Crediti dubbi lordi BP 'Standalone'

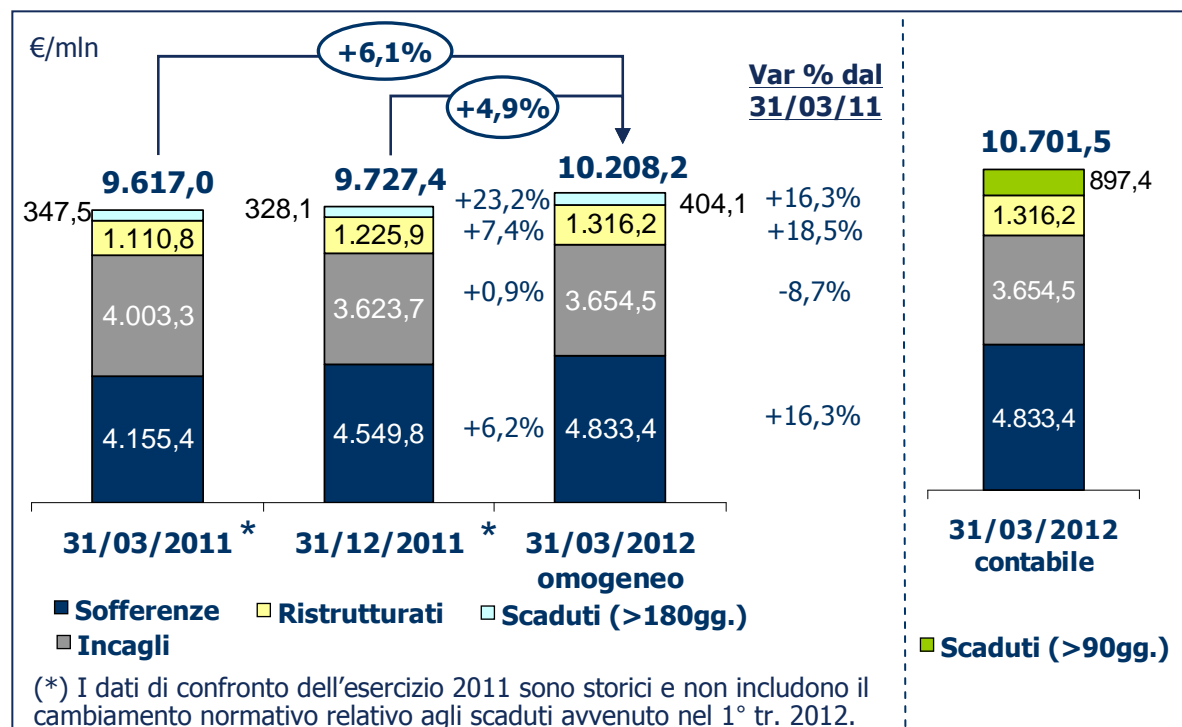

Copertura crediti dubbi

	31/03/12	31/12/11*	31/03/11*
• Sofferenze:			
- Totale	93,0%	91,8%	92,0%
- Contabile	58,1%	59,3%	62,3%
• Incagli:			
- Totale	68,4%	68,4%	59,1%
- Contabile	17,2%	18,1%	16,4%
• 'Ristrutturati'	16,0%	15,6%	16,2%
• 'Past Due'	6,8%	7,6%	7,8%
CREDITI DUBBI (inclusi gli stralci)	38,9%	41,0%	40,4%

40,2% escludendo gli Scaduti tra 91 e 180gg.
6,9% escludendo gli Scaduti tra 91 e 180gg.

N.B.: Copertura contabile delle sofferenze comprensiva delle perdite anticipate (stralci). Le coperture "Totali" includono gli immobili a garanzia e non tengono conto delle garanzie personali.

Commenti:

- Lo stock delle **Sofferenze** nel primo trimestre 2012 è in crescita del 6,2% rispetto a fine anno precedente. La copertura contabile si posiziona al 58,1% (ex 59,3%) e quella totale sale dal 91,8% al 93,0% (escluse le garanzie personali).
- Il portafoglio degli **Incagli** cala rispetto al dato di marzo 2011 ed è sostanzialmente in linea con quello di fine 2011.
- Lo stock dei crediti **Ristrutturati** cresce rispetto ai valori di fine 2011 per effetto dell'ingresso di una sola posizione di importo rilevante.
- L'ammontare dei crediti **Scaduti**, depurato dell'effetto dell'applicazione della normativa europea, registra una crescita di circa €75 mln sul fine anno precedente, dovuta, in particolare, ad una posizione da €50mln in corso di regolarizzazione.

Benchmark: evoluzione dei Crediti dubbi lordi

Evoluzione dei Crediti dubbi lordi vs. Peer 2011 vs 2010⁽¹⁾

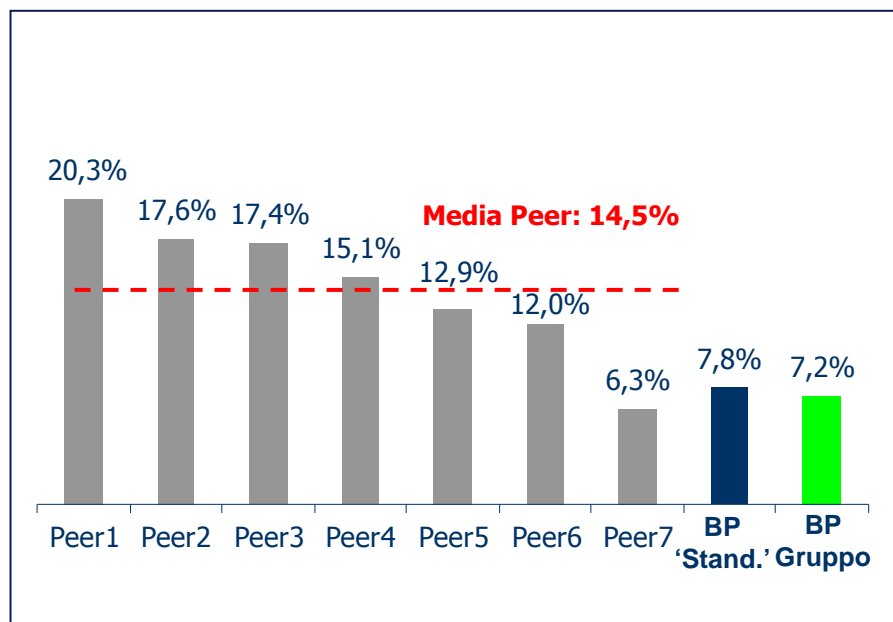

Evoluzione dei Crediti dubbi lordi vs. Peer 2011 vs 2009⁽¹⁾

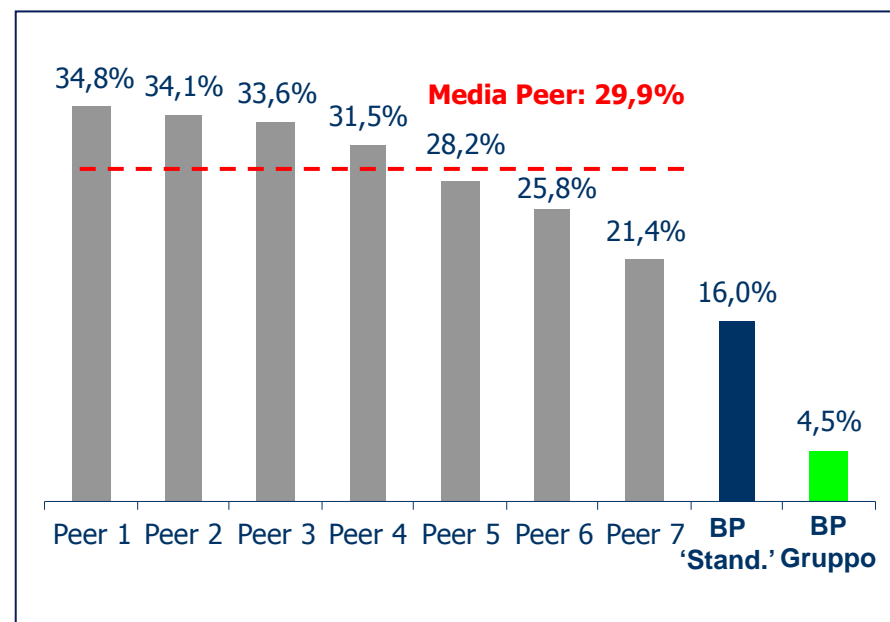

La lista dei Peer include ISP, UCG, MPS, UBI, BPER, BPM e Carige. Dati basati sugli ultimi risultati pubblicati al 31/12/2011. Media aritmetica.

Banco Popolare 'Standalone'

Flussi di nuovi crediti deteriorati

Solo ingressi, non vengono nettate le uscite dalle classi di appartenenza (in linea con le precedenti esposizioni)..

Evoluzione trimestrale dei flussi lordi dei crediti deteriorati

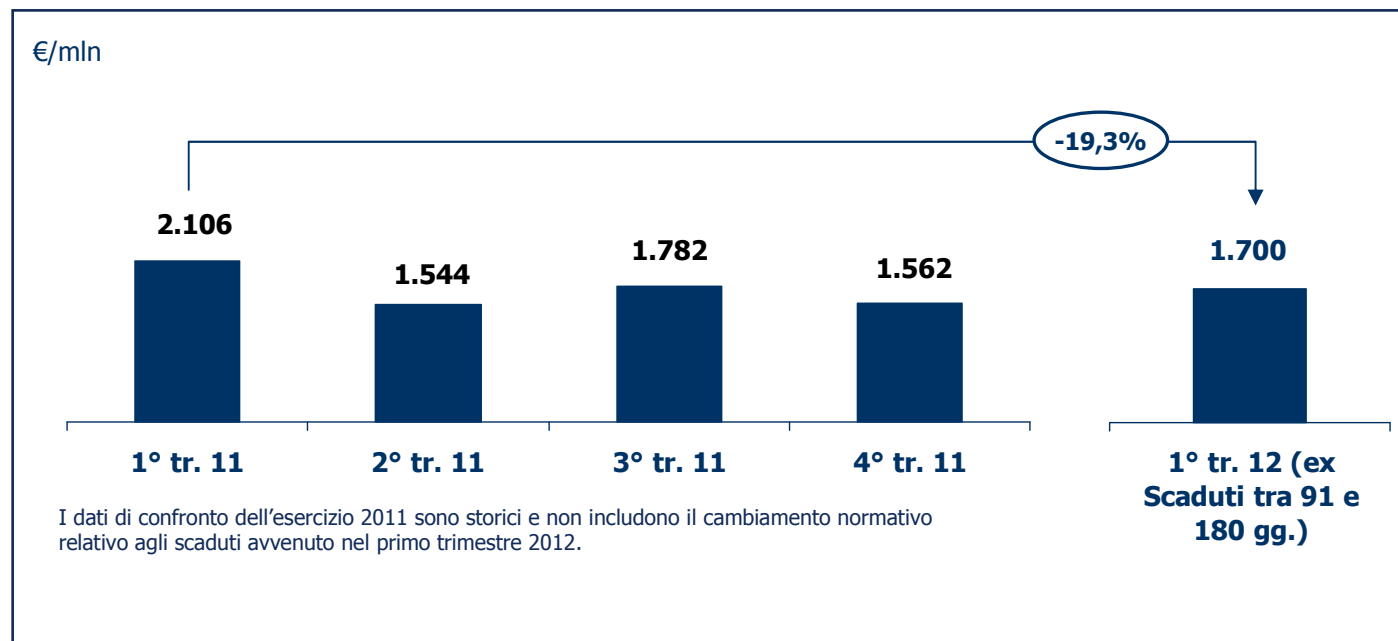

Aumento stock Scaduti lordi riveniente dal cambiamento normativo*

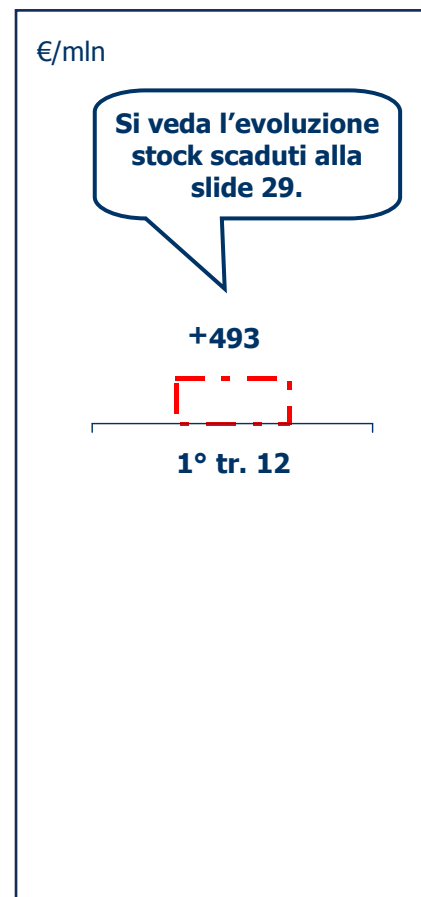

Commenti:

- Il flusso lordo dei crediti deteriorati del 1° trimestre 2012, al netto del cambiamento normativo relativo agli scaduti tra 91 e 180 giorni, è in diminuzione di €400mln rispetto all'analogo dato del 2011 (-19,3%).

Perimetro: ex Banche del Territorio / Rete Commerciale
 (*) Cambiamento normativo entrato in vigore il 01/01/12

Italease: significativo 'downsizing' e 'derisking'

Evoluzione dei crediti lordi di Italease

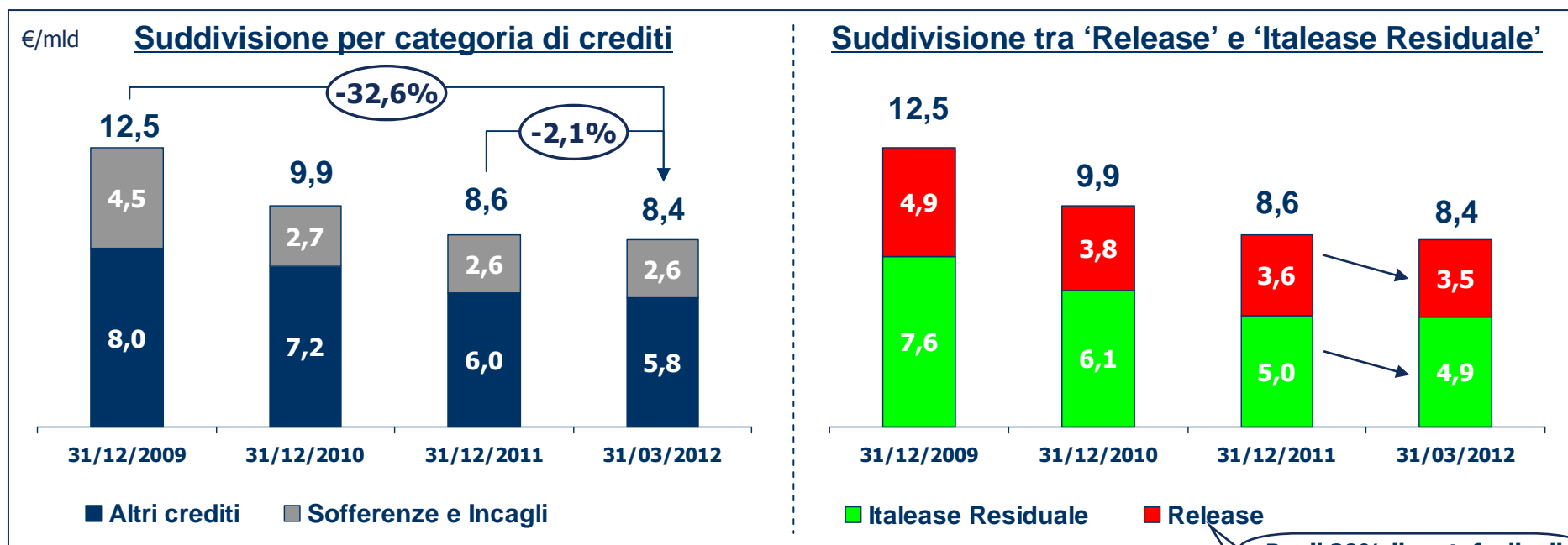

Commenti:

- Il **portafoglio complessivo di Italease** cala di €4,1mld vs. fine 2009 (-32,6%), di €1,5mld (-15,2%) vs. fine 2010 e di €183mln (-2,1%) nel primo trimestre 2012.
- **L'aggregato Sofferenze e Incagli del portafoglio complessivo di Italease** si riduce di €1,9mld (-42,3%) rispetto al 2009, di €148mln (-5,4%) vs. fine 2010 ed è pressoché stabile nel primo trimestre 2012 (+€32mln).



Agenda

Risultati consolidati al 31 marzo 2012	<u>Pagina</u>
• Messaggi di sintesi	3
• Analisi del conto economico	6
• Focus su funding e liquidità	22
• Focus su impieghi, costo del rischio e qualità del credito	25
• Adeguatezza patrimoniale	33
• Conclusioni	35
<i>Appendice</i>	<i>37</i>

Adeguatezza patrimoniale: i ratios contabili

Coefficienti patrimoniali del Gruppo Banco Popolare

Dati contabili basati ancora su metodologia Standard

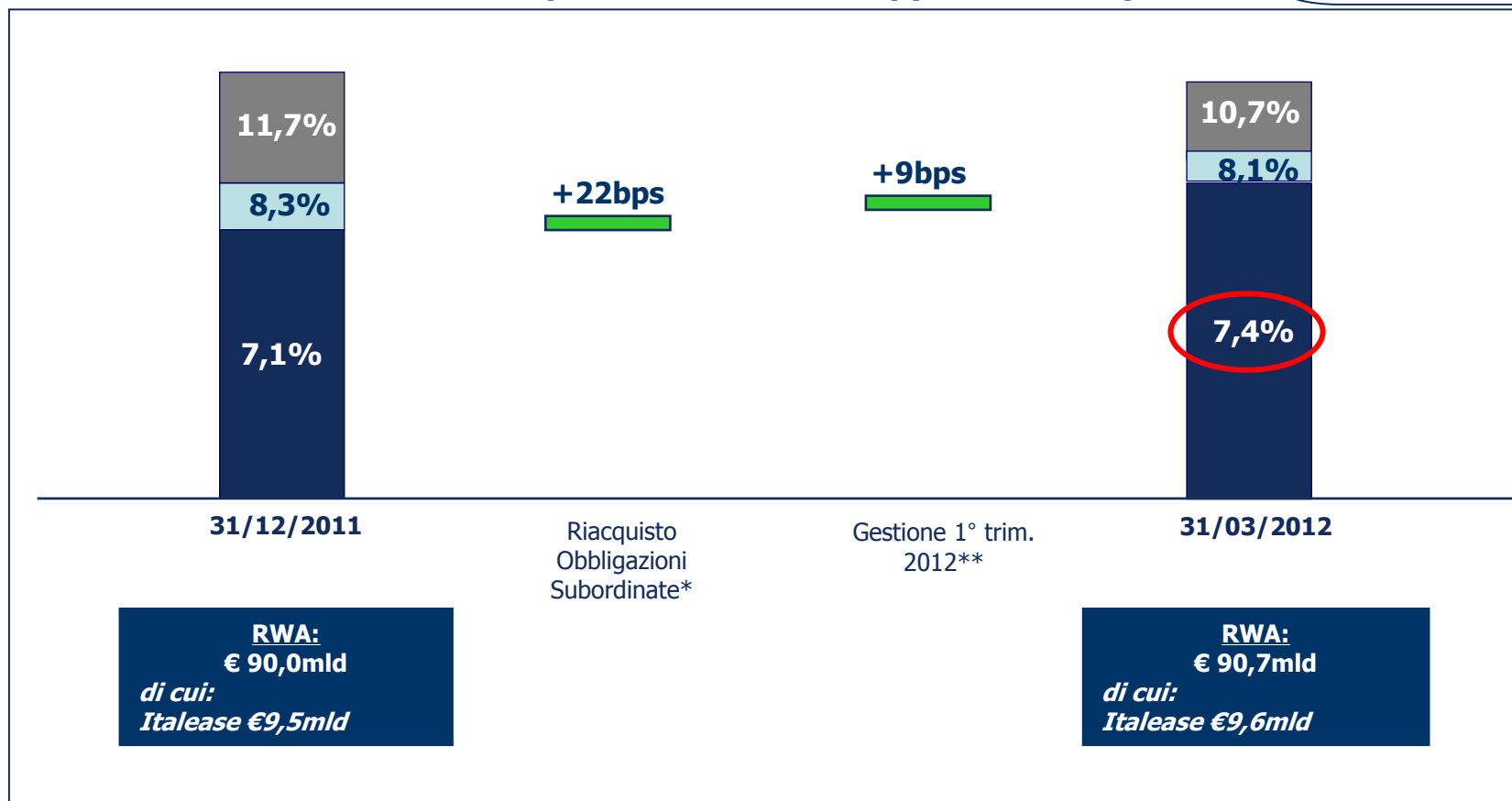

* L'operazione di riacquisto di obbligazioni subordinate ("Tier 1" e "Tier 2") si è conclusa in data 20/02/2011.

** L'apporto della gestione del 1° trimestre 2012 include l'incremento delle RWA conseguente alla modifica della soglia temporale di identificazioni delle "esposizioni scadute (Past Due)" da 180 giorni a 90 giorni, nonché le rettifiche straordinarie su Agos Ducato (-4bps).



Agenda

Risultati consolidati al 31 marzo 2012	<u>Pagina</u>
• Messaggi di sintesi	3
• Analisi del conto economico	6
• Focus su funding e liquidità	22
• Focus su impieghi, costo del rischio e qualità del credito	25
• Adeguatezza patrimoniale	33
• Conclusioni	35
<i>Appendice</i>	<i>37</i>



Conclusioni

- ❑ **Positivo andamento del *core business*, che torna a crescere** nelle principali componenti di ricavo grazie alle strategie commerciali ed alle azioni di *repricing* e che vede confermato il forte controllo dei costi.
- ❑ Confermato **l'eccellente profilo di liquidità** del Gruppo, grazie anche al pre-funding istituzionale generato nel 2011 e all'utilizzo del *funding* BCE.
- ❑ **Core Tier 1 ratio in ulteriore crescita** dal 7,1% al 31/12/2011 al 7,4% al 31/03/2012. Il calcolo di questo coefficiente è tuttora basato sulla metodologia 'standard', che si riflette in un rapporto RWA/Totale Attivo pari al 67% al 31/03/2012, contro una media di peer italiani con modelli 'Advanced' già approvati del 49%. **Si conferma il piano di rafforzamento patrimoniale** già presentato in occasione dei risultati al 31 dicembre 2011.
- ❑ **Qualità del credito** sotto controllo come confermato dalla riduzione dei flussi lordi di crediti dubbi su base omogenea. Costo del rischio di credito in aumento per il cambiamento normativo, ma sostanzialmente invariato su base omogenea.
- ❑ **Efficienza operativa confermata dal pieno successo delle Migrazioni informatiche** di BPV, BPN, Crema e Cremona sul sistema *target* del Gruppo nell'ambito del progetto Grande Banca Popolare. Entro giugno 2012 verrà completata la migrazione anche per BPL e CRLUPILI.





Appendice



Note metodologiche (1/6)

1. Impatti sul conto economico derivanti dalla Purchase Price Allocation dell'operazione di aggregazione del Gruppo Banca Popolare Italiana e del Gruppo Banca Italease

In applicazione di quanto previsto dal principio contabile internazionale di riferimento (IFRS 3) il conto economico del Gruppo Banco Popolare include gli impatti economici derivanti dall'allocazione della differenza di fusione con il Gruppo Banca Popolare Italiana e del prezzo pagato per l'acquisizione di Banca Italease secondo le regole previste dall'IFRS 3 (c.d. Purchase Price Allocation – PPA) sia con riferimento all'intero esercizio 2011 che con riferimento al primo trimestre 2012. Ancorché la rappresentazione economica sia omogenea si evidenzia che gli impatti conseguenti alla PPA possono essere anche significativamente diversi nei periodi posti a confronto. A titolo di maggior informativa di seguito si evidenziano i principali impatti sul conto economico dei due periodi posti a confronto derivanti dalla rilevazione delle rettifiche dei risultati registrati dalle unità generatrici di reddito acquisite dal Gruppo Banca Popolare Italiana e dal Gruppo Banca italease conseguenti ai maggiori valori iscritti nel bilancio consolidato alla data di efficacia delle operazioni di aggregazione come conseguenza dell'applicazione del principio contabile IFRS 3.

Note metodologiche (2/6)

1.A. Aggregazione del Gruppo Banca Popolare Italiana

Margine di interesse: l'impatto sul conto economico del primo trimestre 2012 è pari a -8,3 milioni ed a -22,7 milioni al 31 marzo 2011 (-16,8 milioni nel quarto trimestre 2011), ed è principalmente riconducibile al maggior valore riconosciuto in sede di PPA ai crediti acquistati nell'ambito dell'operazione di aggregazione.

Altri proventi netti di gestione: l'impatto sul conto economico del primo trimestre 2012 è pari a -8,7 milioni ed a -9,4 milioni al 31 marzo 2011 (-9,4 milioni nel quarto trimestre 2011) ed è rappresentato dalle quote di ammortamento delle immobilizzazioni immateriali aventi vita utile definita iscritte in sede di PPA.

Ne derivano i seguenti impatti sul conto economico del primo trimestre 2012:

- proventi operativi: -17,0 milioni (-35,8 milioni nel primo trimestre e -26,2 milioni nel quarto trimestre 2011);
- risultato della gestione operativa: -18,0 milioni (-36,7 milioni nel primo trimestre e -28,1 milioni nel quarto trimestre 2011);
- risultato al lordo delle imposte: -17,7 milioni (-42,7 milioni nel primo trimestre e -27,8 milioni nel quarto trimestre 2011);
- imposte sul reddito: +5,9 milioni (+13,1 milioni nel primo trimestre e +6,4 milioni nel quarto trimestre 2011);
- utile di pertinenza di terzi: nessun impatto (+0,2 milioni nel primo trimestre e -0,4 milioni nel quarto trimestre 2011).

L'effetto complessivo sull'utile netto consolidato è pertanto pari a -11,7 milioni al 31 marzo 2012 (-29,4 milioni nel primo trimestre e -21,8 milioni nel quarto trimestre 2011).

Note metodologiche (3/6)

1.B. Aggregazione del Gruppo Banca Italease

Margine di interesse: l'impatto sul conto economico è pari a -7,0 milioni al 31 marzo 2012 ed a -11,6 milioni al 31 marzo 2011 (-11,0 milioni nel quarto trimestre 2011) ed è riconducibile al minor valore attribuito in sede di PPA alle passività finanziarie emesse da Banca Italease nell'ambito dell'operazione di aggregazione. L'impatto negativo deriva dalla conseguente integrazione degli interessi passivi rilevati da Banca Italease a fronte delle suddette passività finanziarie per la quota non riacquistata successivamente all'1 luglio 2009.

Risultato netto finanziario: nessun impatto al 31 marzo 2011 ed a -2,3 milioni al 31 marzo 2011 (-1,3 milioni nel quarto trimestre 2011) ed è anch'esso riconducibile al minor valore attribuito in sede di PPA alle passività finanziarie emesse da Banca Italease nell'ambito dell'operazione di aggregazione. L'impatto negativo deriva dai riacquisti delle suddette passività finanziarie effettuati nei periodi posti a confronto.

Ne derivano i seguenti impatti sul conto economico del primo trimestre 2012:

- proventi operativi: -7,0 milioni (-13,9 milioni nel primo trimestre e -12,2 milioni nel quarto trimestre 2011);
- risultato della gestione operativa: -7,0 milioni (-13,9 milioni nel primo trimestre e -12,2 milioni nel quarto trimestre 2011);
- risultato al lordo delle imposte: -7,0 milioni (-13,9 milioni nel primo trimestre e -12,2 milioni nel quarto trimestre 2011);
- imposte sul reddito: +2,3 milioni (+4,9 milioni nel primo trimestre e +4,0 milioni nel quarto trimestre 2011);
- utile di pertinenza di terzi: nessun impatto (+0,1 milioni nel primo trimestre e +0,1 milioni nel quarto trimestre 2011).

L'effetto complessivo sull'utile netto consolidato è pertanto pari a -4,7 milioni al 31 marzo 2012 (-8,9 milioni nel primo trimestre del 2011 e -8,2 milioni nel quarto trimestre 2011).

Note metodologiche (4/6)

2. Modifiche significative intervenute nell'area di consolidamento

Successivamente alla chiusura del bilancio al 31 dicembre 2011, nell'ambito delle società consolidate integralmente, si segnala che le società B.P.I. International UK, Istituto Pisano Leasing S.p.A. e Tirrena Professional Factor S.p.A. non sono più incluse nel Gruppo Bancario Banco Popolare in seguito alla chiusura delle procedure di liquidazione ed alla cancellazione delle società stesse dal Registro delle Imprese. Per contro la società P.M.G. S.r.l. in liquidazione, valutata a patrimonio netto fino al 31 dicembre 2011, è stata consolidata integralmente a partire dalla data di acquisizione del controllo.

Nell'ambito delle società valutate a patrimonio netto, la società Portone Soc. Cons. a r.l., partecipata al 30% da Bipielle Real Estate, è stata deconsolidata a partire dalla data di chiusura della procedura di liquidazione.

Le suddette operazioni di variazione dell'area di consolidamento non alterano la significatività del confronto tra i dati del primo trimestre 2012 e quelli dei periodi precedenti.

Note metodologiche (5/6)

3. Principali componenti economiche non ricorrenti incluse nel conto economico dei due periodi posti a confronto

In conformità alle indicazioni della Comunicazione Consob n. DEM/6064293 del 28 luglio 2006 nel commento sull'andamento economico della gestione vengono evidenziati gli impatti delle principali componenti non ricorrenti.

Oltre agli importi già evidenziati in voci aventi di per sé natura non ricorrente (es. risultato delle attività in via di dimissione) il risultato economico del primo trimestre 2012 risulta penalizzato dall'impatto derivante dall'incremento del valore contabile delle passività finanziarie di propria emissione valutate al fair value come conseguenza del miglioramento del merito creditizio del Banco Popolare registrato rispetto alla fine del precedente esercizio (316,7 milioni al lordo degli effetti fiscali). Il risultato del trimestre risulta inoltre penalizzato dell'accantonamento straordinario di 77,2 milioni (già netto degli effetti fiscali) rilevato a fronte dei rischi connessi all'investimento partecipativo detenuto in Agos-Ducato. Beneficia invece delle plusvalenze rilevate a seguito del riacquisto (buy back), effettuato nel febbraio 2012, delle proprie passività finanziarie e della chiusura anticipata dei relativi derivati correlati (113,6 milioni al lordo degli effetti fiscali).

Anche il corrispondente periodo dell'esercizio precedente risultava penalizzato dell'impatto negativo derivante dall'incremento del valore contabile delle passività finanziarie di propria emissione valutate al fair value come conseguenza del miglioramento del merito creditizio del Banco Popolare (114,6 milioni al lordo degli effetti fiscali). Lo stesso trimestre in questione aveva invece beneficiato delle plusvalenze rilevate a seguito della cessione parziale della quota di partecipazione detenuta nell'Istituto Centrale delle Banche Popolari (47,2 milioni al lordo degli effetti fiscali).

Note metodologiche (6/6)

4. Altre note esplicative

Si evidenzia che il conto economico al 31 marzo 2012 non include la quota di pertinenza del risultato realizzato nel trimestre dalle collegate Alba Leasing S.p.A. ed Agos Ducato S.p.A. in quanto alla data di redazione del resoconto intermedio di gestione oggetto di presentazione non risultano disponibili situazioni contabili della società successive al bilancio riferito al 31 dicembre 2011. Per la partecipazione detenuta in Agos Ducato S.p.A. nel corso del trimestre è stato peraltro operato un accantonamento straordinario destinato a fronteggiare i rischi connessi all'investimento partecipativo detenuto dal Gruppo. L'accantonamento trova giustificazione nella esigenza di tenere in debito conto il sensibile deterioramento del quadro economico di riferimento e le conseguenti ricadute in termini di incremento del costo del credito della collegata rispetto a quanto precedentemente previsto.

Si evidenzia che alcune voci degli schemi di conto economico relativi ai periodi precedenti sono state rieste rispetto a quanto pubblicato nelle precedenti rendicontazioni al fine di garantire un confronto omogeneo rispetto ai criteri espositivi seguiti al 31 marzo 2102.

Appendice: Gruppo Banco Popolare

Stato patrimoniale riclassificato del Gruppo

Stato patrimoniale consolidato riclassificato

Voci dell'attivo riclassificate (migliaia di euro)	31/03/2012	31/12/2011	Variazioni	
Cassa e disponibilità liquide	495.239	577.957	(82.718)	(14,3%)
Attività finanziarie e derivati di copertura	21.759.381	19.425.247	2.334.134	12,0%
Crediti verso banche	6.456.269	8.686.526	(2.230.257)	(25,7%)
Crediti verso clientela	93.685.008	93.394.325	290.683	0,3%
Partecipazioni	1.273.219	1.180.387	92.832	7,9%
Attività materiali	2.135.054	2.147.443	(12.389)	(0,6%)
Attività immateriali	2.359.156	2.354.623	4.533	0,2%
Attività non correnti e gruppi di attività in via di dismissione	181.067	173.442	7.625	4,4%
Altre voci dell'attivo	6.597.456	6.186.668	410.788	6,6%
Totale	134.941.849	134.126.618	815.231	0,6%

Voci del passivo riclassificate (migliaia di euro)	31/03/2012	31/12/2011	Variazioni	
Debiti verso banche	18.210.000	14.429.808	3.780.192	26,2%
Debiti verso clientela, titoli in circolazione e passività finanziarie valutate al fair value	96.574.337	100.199.959	(3.625.622)	(3,6%)
Passività finanziarie e derivati di copertura	5.382.952	5.089.143	293.809	5,8%
Fondi del passivo	1.201.255	1.144.039	57.216	5,0%
Passività associate ad attività in via di dismissione	2.962	2.962	-	0,0%
Altre voci del passivo	3.825.395	3.837.399	(12.004)	(0,3%)
Patrimonio di pertinenza di terzi	388.524	385.880	2.644	0,7%
Patrimonio netto	9.356.424	9.037.428	318.996	3,5%
- Capitale e riserve	9.465.478	11.294.771	(1.829.293)	(16,2%)
- Risultato del periodo	(109.054)	(2.257.343)	(2.148.289)	(95,2%)
Totale	134.941.849	134.126.618	815.231	0,6%

Appendice: Gruppo Banco Popolare

Conto economico consolidato ufficiale: evoluzione trimestrale

Voci del conto economico riclassificate - €/mln	1° Tr. 12	4° Tr. 11	3° Tr. 11	2° Tr. 11	1° Tr. 11
Margine di interesse	471,4	458,3	461,3	444,2	446,7
Utili (perdite) delle partecipazioni valutate al patrimonio netto	6,9	(35,3)	4,5	13,9	9,0
Margine finanziario	478,3	423,0	465,8	458,1	455,7
Commissioni nette	336,7	304,5	313,9	320,8	334,2
Altri proventi/oneri netti di gestione	9,3	3,6	7,6	25,2	7,0
Risultato netto finanziario (escl. il risultato della Fair Value Option - FVO)	282,8	84,1	(99,7)	66,8	181,9
Risultato della FVO	(316,7)	58,1	367,4	153,3	(114,6)
Altri proventi operativi	312,0	450,2	589,2	566,1	408,5
Proventi operativi	790,3	873,2	1.055,0	1.024,2	864,2
Spese per il personale	(365,7)	(381,9)	(371,5)	(378,9)	(377,0)
Altre spese amministrative	(187,6)	(169,5)	(196,9)	(191,1)	(190,5)
Rettifiche di valore nette su attività materiali e immateriali	(35,6)	(47,1)	(32,5)	(37,9)	(31,9)
Oneri operativi	(589,0)	(598,5)	(601,0)	(607,8)	(599,4)
Risultato della gestione operativa	201,3	274,7	454,1	416,4	264,9
Rettifiche di valore nette su crediti, garanzie e impegni	(211,5)	(168,1)	(191,6)	(192,7)	(207,0)
Rettifiche di valore nette su altre operazioni finanziarie	(1,6)	(54,0)	(11,3)	(25,5)	(1,6)
Accantonamenti netti ai fondi per rischi ed oneri	(72,2)	(54,8)	(7,1)	(7,7)	5,4
Rettifiche di valore su avviamenti e partecipazioni	-	(0,8)	(0,4)	-	-
Utili (Perdite) da cessione di partecipazioni e investimenti	(0,0)	3,0	2,2	14,9	47,8
Risultato dell'operatività corrente al lordo delle imposte	(84,0)	(0,0)	245,9	205,5	109,5
Imposte sul reddito del periodo (escluso il risultato della Fair Value Option - FVO)	(125,1)	279,9	15,0	(35,2)	(86,3)
Imposte sul reddito del periodo (risultato della Fair Value Option - FVO)	104,7	(19,2)	(121,5)	(53,0)	37,0
Utile (Perdita) dei gruppi di attività in via di dismissione al netto delle imposte	0,2	(3,1)	(2,8)	16,0	5,9
Utile (Perdita) del periodo di pertinenza di terzi	(4,9)	(7,1)	(4,4)	(1,9)	(6,1)
Risultato netto	(109,1)	250,5 *	132,2	131,4	60,0

+€103,0mln
escludendo il
risultato della FVO

Nota: Per definizione post PPA * Il risultato netto del 4° trim. 2011 esclude la svalutazione dell'avviamento (pari a -€2,831.5mln)

Appendice: Gruppo Banco Popolare

Effetto PPA: evoluzione trimestrale

Voci del conto economico riclassificate - €/m ln	1° Tr. 12	4° Tr. 11	3° Tr. 11	2° Tr. 11	1° Tr. 11
Margine di interesse	(15,3)	(27,8)	(31,5)	(33,3)	(34,3)
Utili (perdite) delle partecipazioni valutate al patrimonio netto	-	-	-	-	-
Margine finanziario	(15,3)	(27,8)	(31,5)	(33,3)	(34,3)
Commissioni nette	-	-	-	-	-
Altri proventi/oneri netti di gestione	(8,7)	(9,4)	(9,4)	(9,4)	(9,4)
Risultato netto finanziario	-	(2,6)	(0,6)	(1,9)	(5,9)
Altri proventi operativi	(8,7)	(12,0)	(10,0)	(11,3)	(15,3)
Proventi operativi	(24,0)	(39,8)	(41,6)	(44,5)	(49,7)
Spese per il personale	-	-	-	-	-
Altre spese amministrative	-	-	-	-	-
Rettifiche di valore nette su attività materiali e immateriali	(0,9)	(1,8)	(1,0)	(0,9)	(1,0)
Oneri operativi	(0,9)	(1,8)	(1,0)	(0,9)	(1,0)
Risultato della gestione operativa	(25,0)	(41,6)	(42,5)	(45,5)	(50,6)
Rettifiche di valore nette su crediti, garanzie e impegni	-	-	-	-	-
Rettifiche di valore nette su altre operazioni finanziarie	-	-	-	-	-
Accantonamenti netti ai fondi per rischi ed oneri	0,4	-	-	-	-
Rettifiche di valore su avviamenti e partecipazioni	-	-	-	-	-
Utili (Perdite) da cessione di partecipazioni e investimenti	(0,1)	0,3	(0,1)	(0,8)	(5,9)
Risultato dell'operatività corrente al lordo delle imposte	(24,7)	(41,3)	(42,6)	(46,3)	(56,5)
Imposte sul reddito del periodo dell'operatività corrente	8,2	10,5	14,6	11,2	18,0
Utile (Perdita) dei gruppi di attività in via di dismiss. al netto delle imposte	-	(0,1)	-	-	-
Utile (Perdita) del periodo di pertinenza di terzi	0,0	(0,4)	0,2	0,2	0,2
Risultato netto	(16,4)	(31,3)	(27,8)	(34,9)	(38,3)

Appendice: Gruppo Banco Popolare

Conto economico pre PPA: evoluzione trimestrale

Voci del conto economico riclassificate - €/m ln	1° Tr. 12	4° Tr. 11	3° Tr. 11	2° Tr. 11	1° Tr. 11
Margine di interesse	486,7	486,1	492,8	477,5	481,0
Utili (perdite) delle partecipazioni valutate al patrimonio netto	6,9	(35,3)	4,5	13,9	9,0
Margine finanziario	493,6	450,8	497,3	491,4	490,0
Commissioni nette	336,7	304,5	313,9	320,8	334,2
Altri proventi/oneri netti di gestione	18,0	13,0	17,0	34,6	16,4
Risultato netto finanziario (escl. il risultato della Fair Value Option - FVO)	282,8	85,4	(99,0)	68,7	187,9
Risultato della FVO	(316,7)	58,1	367,4	153,3	(114,6)
Altri proventi operativi	320,7	460,9	599,3	577,4	423,9
Proventi operativi	814,3	911,7	1.096,6	1.068,7	913,9
Spese per il personale	(365,7)	(381,9)	(371,5)	(378,9)	(377,0)
Altre spese amministrative	(187,6)	(169,5)	(196,9)	(191,1)	(190,5)
Rettifiche di valore nette su attività materiali e immateriali	(34,7)	(45,3)	(31,6)	(36,9)	(30,9)
Oneri operativi	(588,0)	(596,6)	(600,0)	(606,8)	(598,4)
Risultato della gestione operativa	226,3	315,0	496,6	461,9	315,5
Rettifiche di valore nette su crediti, garanzie e impegni	(211,5)	(168,1)	(191,6)	(192,7)	(207,0)
Rettifiche di valore nette su altre operazioni finanziarie	(1,6)	(54,0)	(11,3)	(25,5)	(1,6)
Accantonamenti netti ai fondi per rischi ed oneri	(72,5)	(54,8)	(7,1)	(7,7)	5,4
Rettifiche di valore su avviamenti e partecipazioni	-	(0,8)	(0,4)	-	-
Utili (Perdite) da cessione di partecipazioni e investimenti	0,0	2,7	2,3	15,7	53,7
Risultato dell'operatività corrente al lordo delle imposte	(59,3)	40,0	288,5	251,7	166,1
Imposte sul reddito del periodo (escluso il risultato della FVO)	(133,3)	269,4	0,4	(46,4)	(104,3)
Imposte sul reddito del periodo (risultato della FVO)	104,7	(19,2)	(121,5)	(53,0)	37,0
Utile (Perdita) dei gruppi di attività in via di dismissione al netto delle imposte	0,2	(3,0)	(2,8)	16,0	5,9
Utile (Perdita) del periodo di pertinenza di terzi	(4,9)	(6,7)	(4,6)	(2,1)	(6,3)
Risultato netto esclusa PPA ante impairment	(92,7)	280,5	160,0	166,2	98,3

Appendice: Gruppo Banco Popolare

Memo: Conto economico consolidato 'normalizzato' del 1° tr. 2011

Voci del conto economico riclassificate - €/mln	Bilancio	PPA ex-BPI e Italease	Bilancio Senza PPA	Fair Value Option	Plusvalenze sul ptf titoli di Stato	Plusvalenza su cessione ICBPI e risultati att. in via di dismissione	Bilancio senza PPA normalizzato
Margine di interesse	445,7	(34,3)	480,0				480,0
Utili (perdite) delle partecipazioni valutate al patrimonio netto	9,0		9,0				9,0
Margine finanziario	454,7	(34,3)	489,0	-	-	-	489,0
Commissioni nette	334,1		334,1				334,1
Altri proventi/oneri netti di gestione	8,2	(9,4)	17,5				17,5
Risultato netto finanziario	67,3	(5,9)	73,2	(114,6)	53,0		134,9
Altri proventi operativi	409,6	(15,3)	424,9	(114,6)	53,0	-	486,6
Proventi operativi	864,3	(49,7)	913,9	(114,6)	53,0	-	975,6
Spese per il personale	(377,9)		(377,9)				(377,9)
Altre spese amministrative	(189,8)		(189,8)				(189,8)
Rettifiche di valore nette su attività materiali e immateriali	(32,2)	(1,0)	(31,2)				(31,2)
Oneri operativi	(599,8)	(1,0)	(598,9)	-	-	-	(598,9)
Risultato della gestione operativa	264,4	(50,6)	315,1	(114,6)	53,0	-	376,7
Rettifiche di valore nette su crediti, garanzie e impegni	(207,0)		(207,0)				(207,0)
Rettifiche di valore nette su altre operazioni finanziarie	(1,6)		(1,6)				(1,6)
Accantonamenti netti ai fondi per rischi ed oneri	5,4		5,4				5,4
Rettifiche di valore su avviamenti e partecipazioni	-		-				-
Utili (Perdite) da cessione di partecipazioni e investimenti	47,8	(5,9)	53,7			47,2	6,6
Risultato dell'operatività corrente al lordo delle imposte	109,1	(56,5)	165,6	(114,6)	53,0	47,2	180,1
Imposte sul reddito del periodo dell'operatività corrente	(49,6)	18,0	(67,6)	37,0	(17,1)	(0,6)	(86,9)
Utile (Perdita) dei gruppi di attiv. in via di dismiss. al netto delle imposte	6,6		6,6			6,6	-
Utile (Perdita) del periodo di pertinenza di terzi	(6,1)	0,2	(6,3)				(6,3)
UTILE NETTO	60,0	(38,3)	98,3	(77,6)	35,8	53,1	87,0

Appendice: Banco Popolare 'Standalone' Conto economico 'normalizzato' del 1° trimestre 2012

Voci del conto economico riclassificate - €/mIn	Bilancio PPA ex-BPI	Bilancio Senza PPA	Fair Value Option	Buy-back Tier I e Tier II	Acc.to straordinario rischio Agos-Ducato	Minusvalenze e impairment sul ptf titoli di Stato	Bilancio senza PPA normalizzato
Margine di interesse	469,3	(8,3)	477,6				477,6
Utili (perdite) delle partecipazioni valutate al patrimonio netto	6,7		6,7				6,7
Margine finanziario	475,9	(8,3)	484,2	-	-	-	484,2
Commissioni nette	335,0		335,0				335,0
Altri proventi/oneri netti di gestione	1,7	(8,7)	10,5				10,5
Risultato netto finanziario	(34,4)		(34,4)	(316,7)	109,9	45,6	126,9
Altri proventi operativi	302,3	(8,7)	311,0	(316,7)	109,9	-	472,3
Proventi operativi	778,2	(17,0)	795,3	(316,7)	109,9	-	956,5
Spese per il personale	(360,5)		(360,5)				(360,5)
Altre spese amministrative	(175,1)		(175,1)				(175,1)
Rettifiche di valore nette su attività materiali e immateriali	(27,5)	(0,9)	(26,5)				(26,5)
Oneri operativi	(563,0)	(0,9)	(562,1)	-	-	-	(562,1)
Risultato della gestione operativa	215,2	(18,0)	233,2	(316,7)	109,9	-	394,4
Rettifiche di valore nette su crediti, garanzie e impegni	(201,5)		(201,5)				(201,5)
Rettifiche di valore nette su altre operazioni finanziarie	(1,6)		(1,6)			0,3	(1,9)
Accantonamenti netti ai fondi per rischi ed oneri	(71,5)	0,4	(71,9)			(77,2)	5,3
Rettifiche di valore su avviamenti e partecipazioni	-		-				-
Utili (Perdite) da cessione di partecipazioni e investimenti	0,0	(0,1)	0,1				0,1
Risultato dell'operatività corrente al lordo delle imposte	(59,4)	(17,7)	(41,8)	(316,7)	109,9	(77,2)	196,3
Imposte sul reddito del periodo dell'operatività corrente	(27,2)	5,9	(33,2)	104,7	(36,3)	(15,2)	(86,4)
Utile (Perdita) dei gruppi di attiv. in via di dism. al netto delle imposte	0,2		0,2				0,2
Utile (Perdita) del periodo di pertinenza di terzi	(6,1)	0,0	(6,1)				(6,1)
RISULTATO NETTO	(92,6)	(11,7)	(80,8)	(212,0)	73,6	(77,2)	104,0

Appendice: Banco Popolare 'Standalone'

Conto economico con PPA: evoluzione trimestrale

Voci del conto economico riclassificate - €/mIn	1° Tr. 12	4° Tr. 11	3° Tr. 11	2° Tr. 11	1° Tr. 11
Margine di interesse	469,3	448,8	462,2	440,3	436,0
Utili (perdite) delle partecipazioni valutate al patrimonio netto	6,7	(30,8)	9,1	13,9	13,7
Margine finanziario	475,9	417,9	471,2	454,1	449,7
Commissioni nette	335,0	305,6	312,8	320,2	332,1
Altri proventi/oneri netti di gestione	1,7	2,7	2,0	17,6	(1,0)
Risultato netto finanziario (escl. il risultato della Fair Value Option - FVO)	282,3	83,7	(101,9)	67,7	180,9
Risultato della FVO	(316,7)	58,1	367,4	153,3	(114,6)
Altri proventi operativi	302,3	450,1	580,3	558,7	397,4
Proventi operativi	778,2	868,0	1.051,6	1.012,9	847,1
Spese per il personale	(360,5)	(376,2)	(365,5)	(373,8)	(370,6)
Altre spese amministrative	(175,1)	(158,5)	(183,6)	(177,3)	(178,8)
Rettifiche di valore nette su attività materiali e immateriali	(27,5)	(36,5)	(28,7)	(30,5)	(27,6)
Oneri operativi	(563,0)	(571,3)	(577,8)	(581,5)	(577,1)
Risultato della gestione operativa	215,2	296,8	473,8	431,3	270,0
Rettifiche di valore nette su crediti, garanzie e impegni	(201,5)	(167,3)	(167,6)	(164,3)	(185,2)
Rettifiche di valore nette su altre operazioni finanziarie	(1,6)	(54,0)	(11,1)	(25,9)	(1,6)
Accantonamenti netti ai fondi per rischi ed oneri	(71,5)	(3,1)	(5,2)	(3,2)	5,0
Rettifiche di valore su avviamenti e partecipazioni	-	(0,8)	(0,4)	-	-
Utili (Perdite) da cessione di partecipazioni e investimenti	0,0	3,2	2,3	0,5	47,3
Risultato dell'operatività corrente al lordo delle imposte	(59,4)	74,7	291,8	238,5	135,5
Imposte sul reddito del periodo (escluso il risultato della - FVO)	(132,0)	260,0	(2,0)	(39,8)	(91,1)
Imposte sul reddito del periodo (risultato della Fair Value Option - FVO)	104,7	(19,2)	(121,5)	(53,0)	37,0
Utile (Perdita) delle attività in via di dismissione al netto delle imposte	0,2	(2,8)	(3,5)	15,5	5,4
Utile (perdita) del periodo di pertinenza di terzi	(6,1)	(8,2)	(6,3)	(4,3)	(6,2)
Risultato netto ante impairment	(92,6)	304,5 *	158,4	157,0	80,8

+€119,4mln
escludendo il
risultato della FVO

* Il risultato netto del 4° trim. 2011 esclude la svalutazione dell'avviamento (pari a -€2.831,5mln)

Appendice: Italease

Italease: scomposizione dell'andamento nel 1° trim. 2012

Voci del conto economico riclassificate €/m ln	Italease Residuo		Release	
	1°Trim 12	1°Trim 11	1°Trim 12	1°Trim 11
Margine di interesse	11,3	14,7	(2,3)	7,6
Utili (perdite) delle partecipazioni valutate al patrimonio netto	0,3	(4,7)	-	-
Margine finanziario	11,6	10,0	(2,3)	7,6
Commissioni nette	1,6	2,1	0,1	0,0
Altri proventi netti di gestione	1,8	2,8	5,8	6,4
Risultato netto finanziario	0,4	3,3	-	(0,0)
Altri proventi operativi	3,8	8,2	5,9	6,4
Proventi operativi	15,4	18,2	3,6	14,0
Spese per il personale	(4,6)	(6,5)	(0,6)	(0,7)
Altre spese amministrative	(8,2)	(8,0)	(4,3)	(2,9)
Rettifiche di valore nette su attività materiali e immateriali	(0,7)	(1,3)	(7,5)	(3,3)
Oneri operativi	(13,5)	(15,8)	(12,4)	(6,9)
Risultato della gestione operativa	1,9	2,4	(8,8)	7,1
Rettifiche di valore nette su crediti, garanzie e impegni	(11,6)	(17,1)	1,6	(4,7)
Rettifiche di valore nette su altre operazioni finanziarie	0,0	0,0	-	-
Accantonamenti netti ai fondi per rischi ed oneri	(0,6)	0,3	(0,1)	0,1
Rettifiche di valore per deterioramento (partecipazioni)	-	-	-	-
Utili (Perdite) da cessione di partecipazioni e investimenti	(0,2)	0,5	0,1	(0,0)
Risultato dell'operatività corrente al lordo delle imposte	(10,4)	(13,9)	(7,1)	2,5
Imposte sul reddito del periodo dell'operatività corrente	2,4	0,2	2,2	(0,6)
Utile (Perdita) dei gruppi di attività in via di dismissione al netto delle imposte	1,1	-	-	-
Utile (perdita) del periodo di pertinenza di terzi	-	0,0	-	-
Risultato netto	(6,9)	(13,7)	(5,0)	1,9

Appendice: Italease

Italease: Conto economico – evoluzione trimestrale

Voci del conto economico riclassificate €/m ln	1°Trim 12	4°Trim 11	3°Trim 11	2°Trim 11	1°Trim 11
Margine di interesse	9,1	20,5	10,2	15,0	22,3
Utili (perdite) delle partecipazioni valutate al patrimonio netto	0,3	(4,5)	(4,5)	-	(4,7)
Margine finanziario	9,3	16,0	5,7	15,0	17,6
Commissioni nette	1,7	(1,1)	1,1	0,7	2,1
Altri proventi netti di gestione	7,5	0,9	3,4	8,6	9,2
Risultato netto finanziario	0,4	1,6	2,9	0,9	3,3
Altri proventi operativi	9,7	1,4	7,4	10,3	14,6
Proventi operativi	19,0	17,4	13,1	25,3	32,2
Spese per il personale	(5,3)	(5,6)	(4,1)	(6,1)	(7,2)
Altre spese amministrative	(12,5)	(10,9)	(15,2)	(12,6)	(10,9)
Rettifiche di valore nette su attività materiali e immateriali	(8,2)	(10,6)	(3,1)	(7,8)	(4,6)
Oneri operativi	(26,0)	(27,2)	(22,4)	(26,5)	(22,7)
Risultato della gestione operativa	(6,9)	(9,8)	(9,4)	(1,2)	9,4
Rettifiche di valore nette su crediti, garanzie e impegni	(9,9)	(0,8)	(23,9)	(28,4)	(21,8)
Rettifiche di valore nette su altre operazioni finanziarie	0,0	(0,0)	(0,2)	0,4	0,0
Accantonamenti netti ai fondi per rischi ed oneri	(0,6)	(51,6)	(1,9)	(4,5)	0,4
Rettifiche di valore per deterioramento (partecipazioni)	-	-	-	-	-
Utili (Perdite) da cessione di partecipazioni e investimenti	(0,1)	(0,2)	(0,1)	14,4	0,5
Risultato dell'operatività corrente al lordo delle imposte	(17,6)	(62,5)	(35,6)	(19,3)	(11,4)
Imposte sul reddito del periodo dell'operatività corrente	4,6	15,9	13,5	0,7	(0,4)
Utile (Perdita) dei gruppi di attività in via di dismiss. al netto delle imposte	1,1	(0,2)	1,7	-	-
Utile (perdita) del periodo di pertinenza di terzi	-	1,0	1,9	2,4	0,0
Risultato netto	(11,8)	(45,8)	(18,5)	(16,3)	(11,8)

Il conto economico rappresenta il contributo del Gruppo Italease al consolidato del Gruppo Banco Popolare escludendo gli impatti della PPA.

Andamento del core business bancario

Principali voci del conto economico consolidato escluse componenti non ricorrenti *

€/mln	1° trim. 2012	1° trim. 2011	Var. assoluta	Var %
Margine di interesse	471,4	446,7	24,7	+ 5,5%
Commissioni nette	336,7	334,2	2,4	+ 0,7%
Risultato netto finanziario	127,3	129,0	-1,7	-1,3%
Spese per il personale	(365,7)	(377,0)	11,2	-3,0%
Altre spese amministrative	(187,6)	(190,5)	2,9	-1,5%
Risultato della gestione operativa	362,5	326,5	36,0	+ 11,0%
Rettifiche di valore nette su crediti, garanzie e impegni	(211,5)	(207,0)	-4,5	+ 2,2%
<i>di cui: parte rettifiche di valore nette dovute a modifica dei Past-Due</i>	<i>(36,0)</i>	-		
Risultato dell'operatività corrente al lordo delle imposte	154,1	124,0	30,1	+ 24,2%

+53,3% al netto della modifica normativa dei Past-Due

(*) Dati ufficiali, escludendo gli elementi della normalizzazione descritti a pagina 11 (indicati nella box rossa) nonché gli elementi di normalizzazione del periodo precedente (si veda la pagina 48 in Appendice). Include la PPA.

Margine di interesse della rete commerciale*

Modifiche intervenute nel calcolo degli spread:

A partire dal 2012 sono stati effettuati alcuni limitati interventi al calcolo degli spread, anche in considerazioni di indicazioni che emergono da un'analisi di Prometeia; in particolare:

- è stato modificato il mark-down della raccolta a vista con clienti privati, che si caratterizza per maggiore stabilità rispetto alla raccolta a vista di altri segmenti di clientela: il precedente utilizzo del TIT Euribor 1 mese è stato sostituito con l'Euribor a 3 mesi. L'impatto sul mark-down medio del 1° trimestre del 2012 è pari a circa +13bps;
- è stata affinata la modalità di calcolo del mark-up delle forme tecniche di impiego a MLT a tasso variabile. L'impatto sul mark-up medio del 1° trimestre del 2012 è pari a circa -6bps.

Con riferimento al 1° trimestre del 2012 i due interventi hanno un impatto complessivo, rispetto alla precedente modalità di calcolo, pari a circa +7bps sul totale spread clientela medio e pari a +€9mln sul margine di interesse della rete commerciale.

Al fine di consentire confronti su basi omogenee, sono state ridefinite anche le serie storiche 2011 trimestrali degli spread medi e del margine di interesse della rete commerciale.

Gli interventi descritti non hanno alcun effetto sul margine di interesse consolidato e comportano solo una diversa ripartizione del margine di interesse tra rete commerciale e tesoreria/ALM.

* Vedasi Slide 13. Analisi basata sulla raccolta e impieghi della rete commerciale.

Margine di interesse della rete commerciale*

Metodologia gestionale precedente

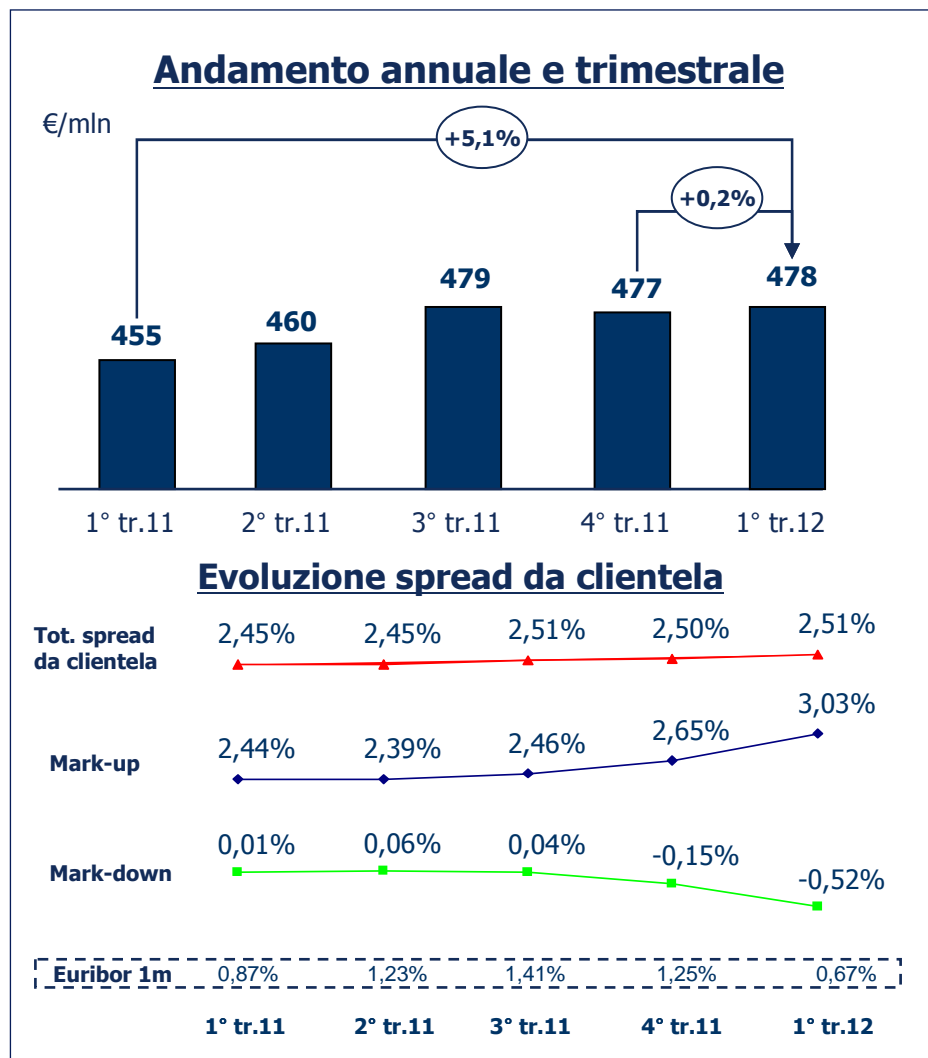

Nuova metodologia gestionale

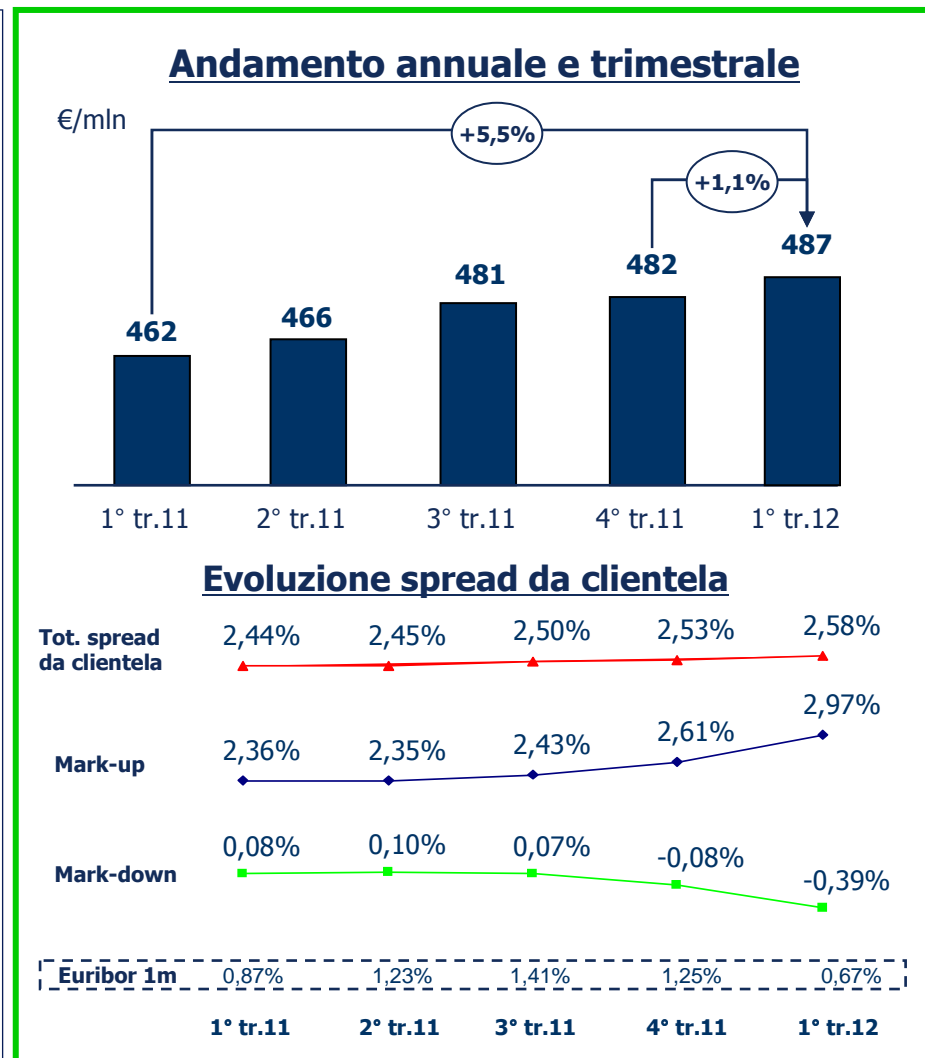

* Analisi basata sulla raccolta e impieghi della rete commerciale.

Qualità del credito: crediti dubbi del Gruppo

Crediti dubbi lordi

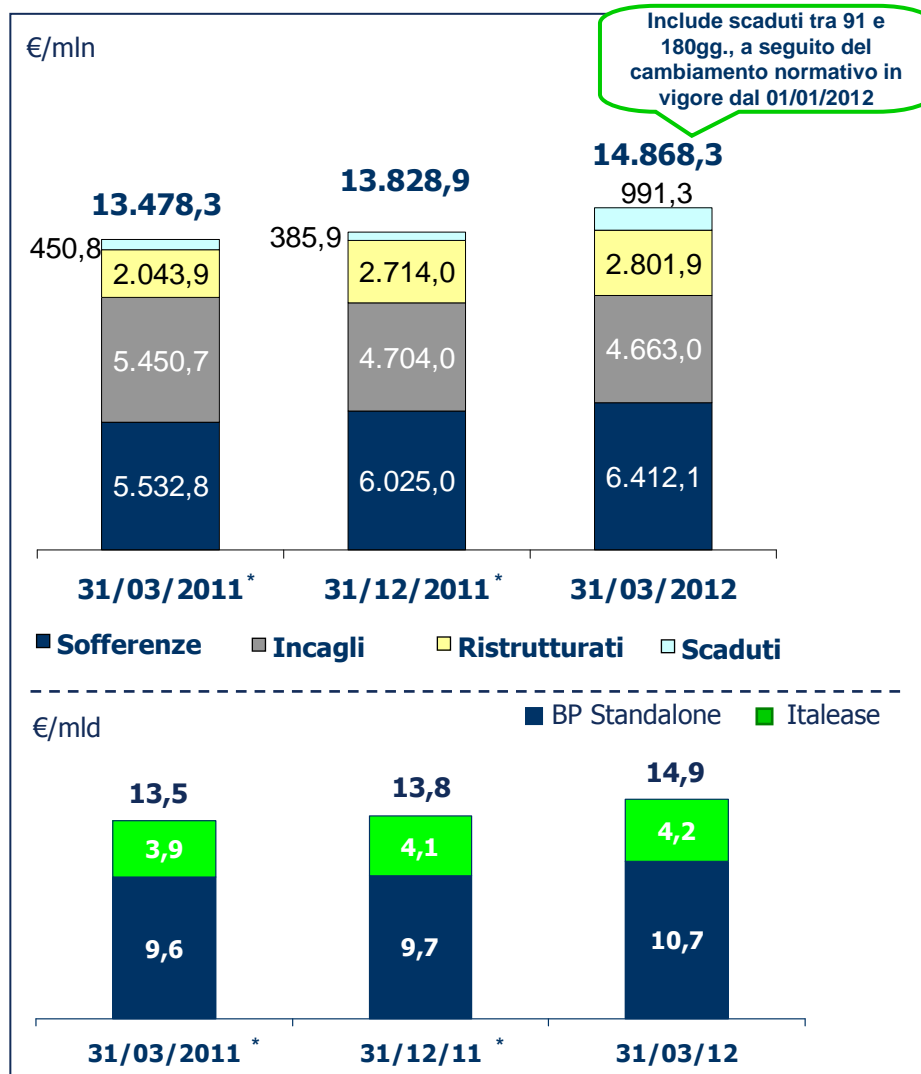

Crediti dubbi netti

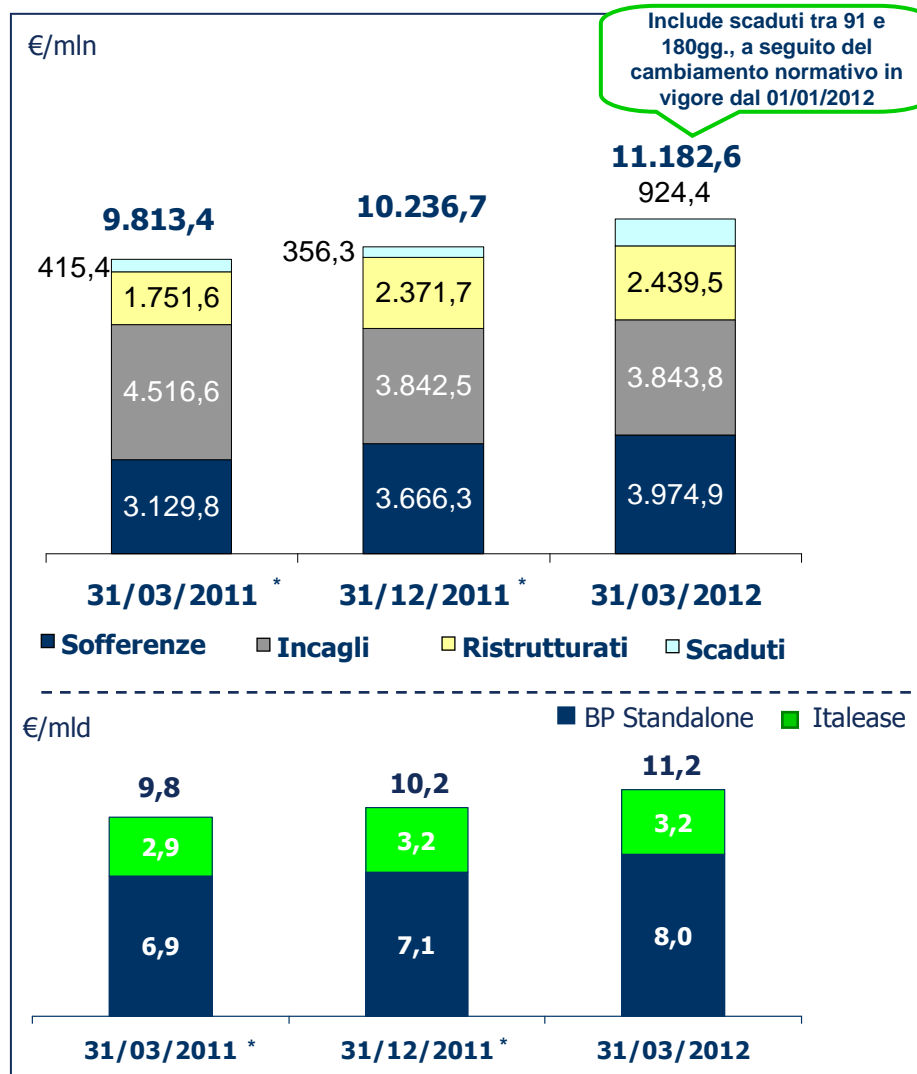

(*) I dati di confronto dell'esercizio 2011 sono storici e non includono il cambiamento normativo relativo agli scaduti avvenuto nel primo trimestre 2012.

Appendice: Italease

Italease: crediti dubbi consolidati

Crediti dubbi lordi consolidati

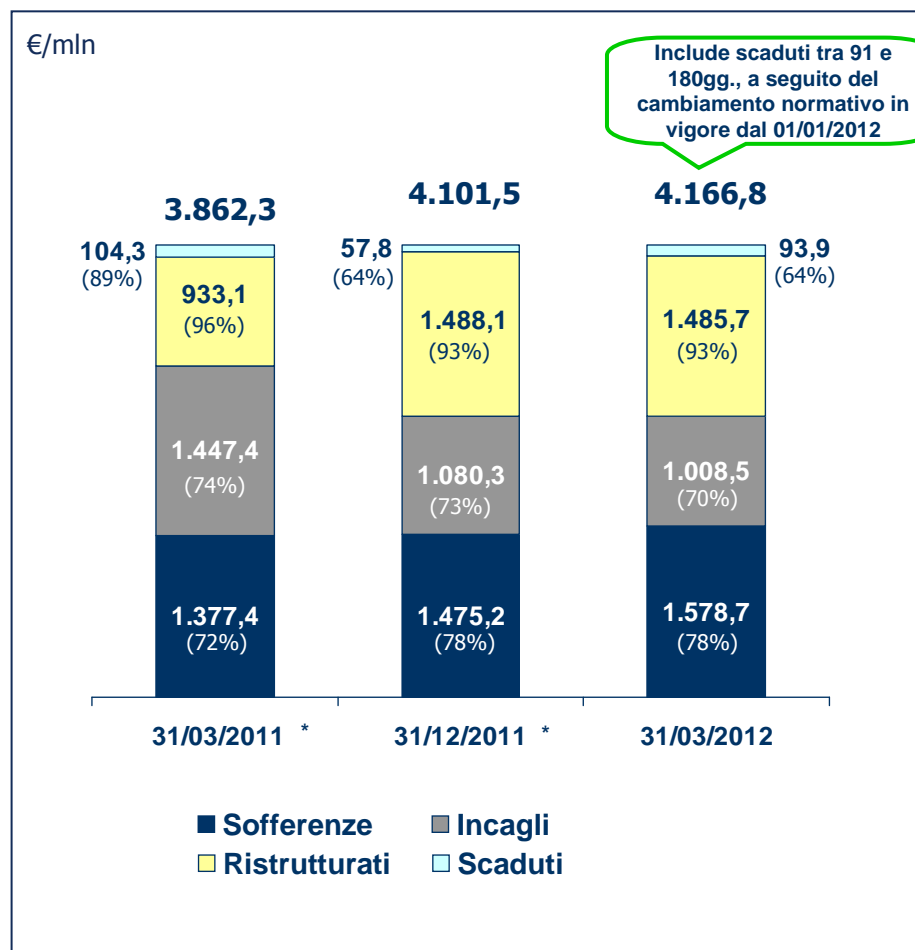

Crediti dubbi netti consolidati

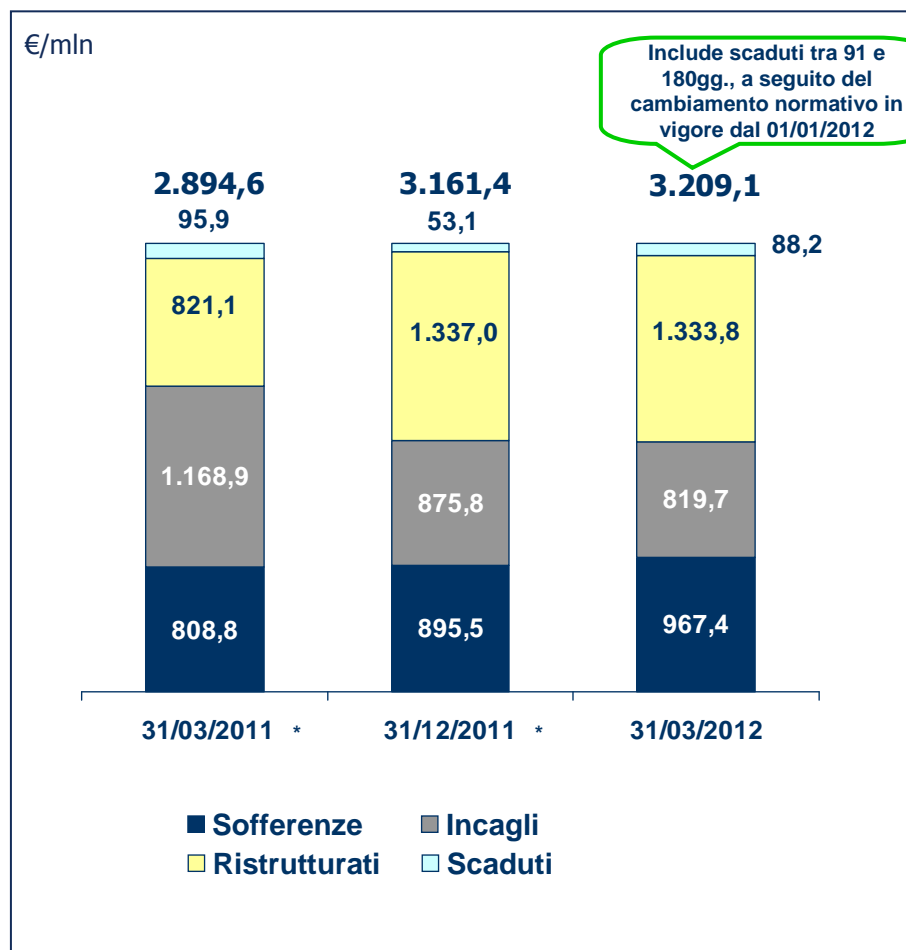

I valori tra parentesi indicano l'incidenza della componente del prodotto immobiliare.

(*) I dati di confronto dell'esercizio 2011 sono storici e non includono il cambiamento normativo relativo agli scaduti avvenuto nel primo trimestre 2012.

Nota: Dati contabili. Perimetro di consolidamento composto da: Release, dal portafoglio 'Residuale' che comprende Banca Italease e Mercantile, nonché da Italease Gestione Beni.

Appendice: Italease

Portafoglio 'Release': analisi al 31/03/2012

Portafoglio crediti lordi: classificazione

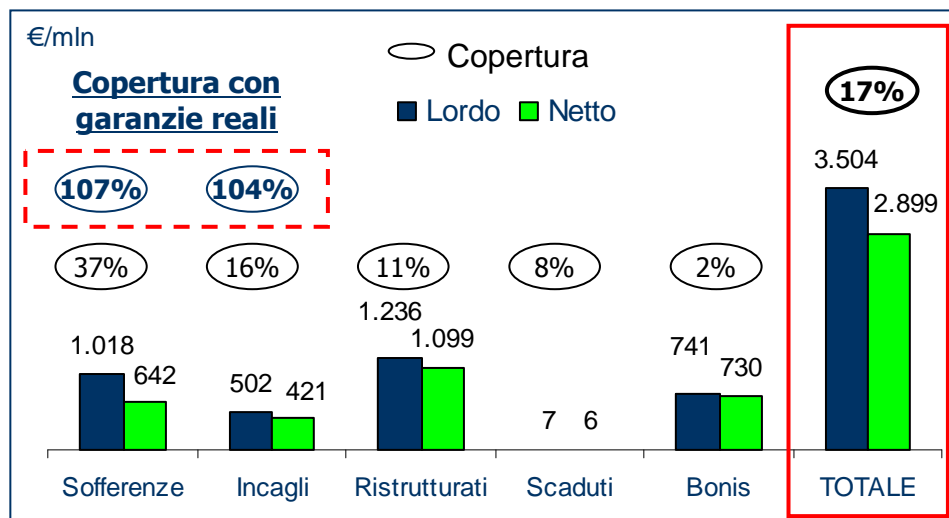

Suddivisione portafoglio crediti per tipologia

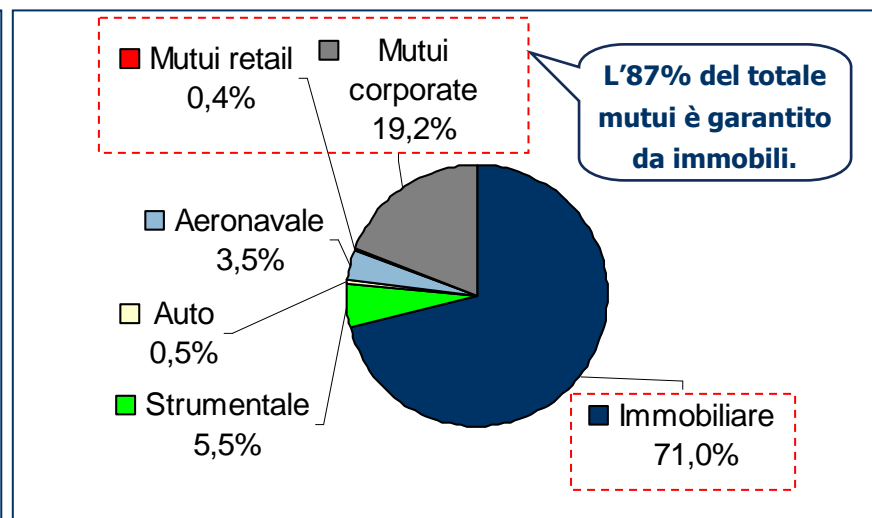

Piano di ammortamento al 2013*

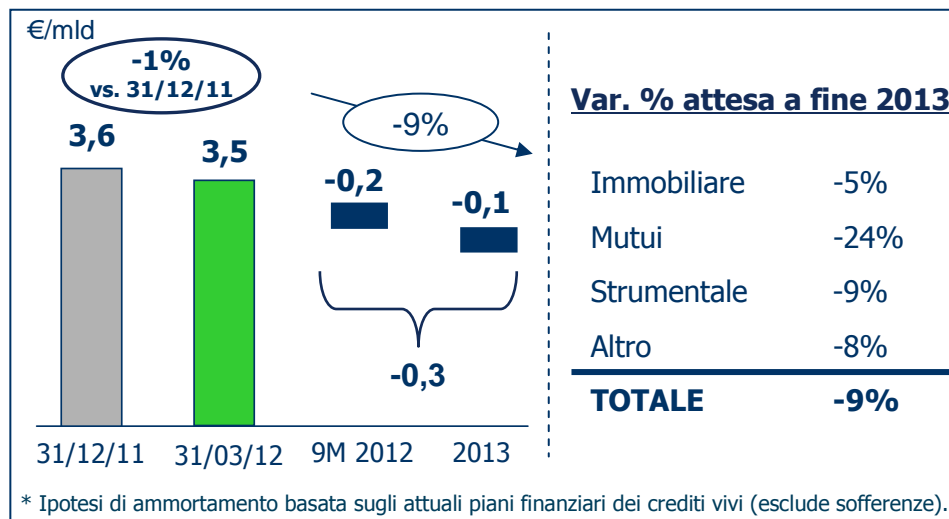

Commenti:

- Il **portafoglio 'Release'** cala del 28% vs. fine 2009, dell'8% vs. fine 2010 e dell'1% nel primo trimestre 2012; nei medesimi periodi, l'aggregato sofferenze e incagli cala rispettivamente del 58%, del 17% e dell'1%.
- Elevato grado di copertura che, includendo le garanzie reali, è pari al 107% per le sofferenze e al 104% per gli incagli, in linea rispetto ai livelli di copertura di dicembre 2011.

Dati gestionali

Appendice: Italease

Portafoglio 'Italease Residuale': analisi al 31/03/2012

Portafoglio crediti lordi: classificazione

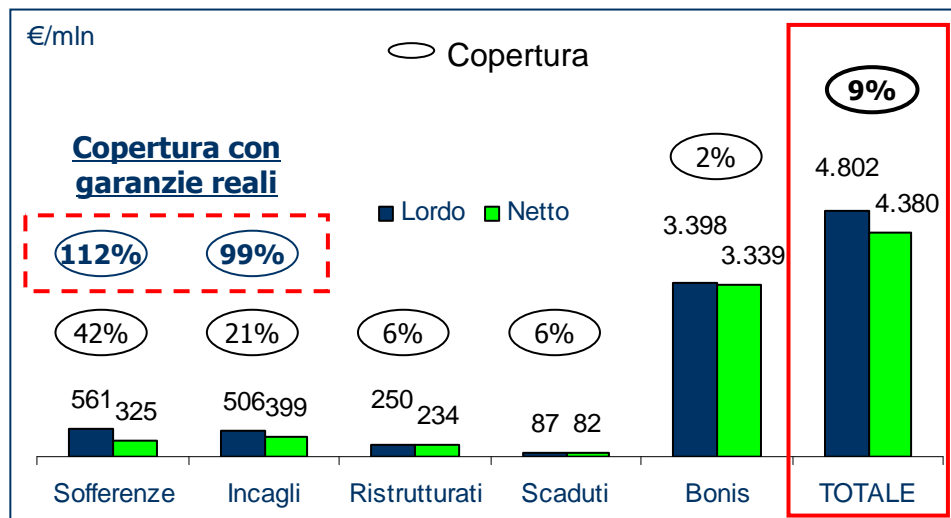

Suddivisione portafoglio crediti per tipologia

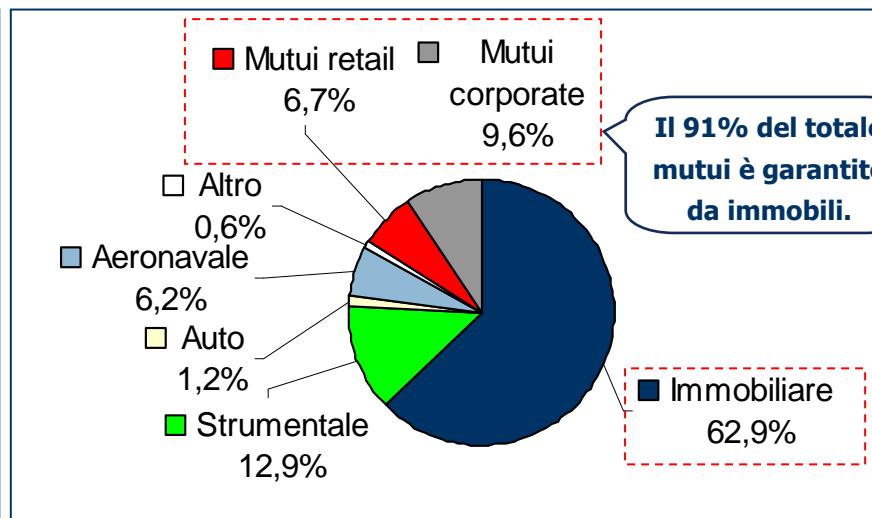

Piano di ammortamento al 2013*

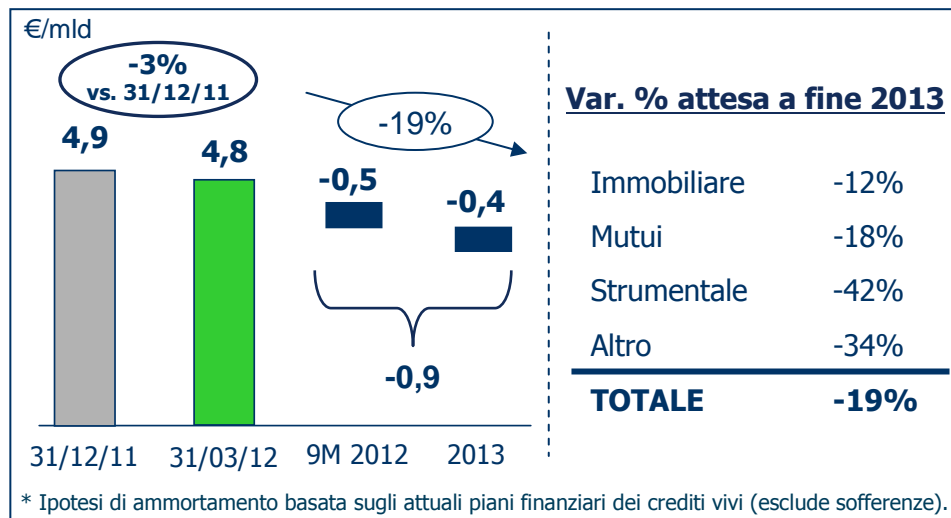

Commenti:

- Il **portafoglio 'Italease Residuale'** cala del 36% vs. fine 2009, del 20% vs. fine 2010 e del 3% nel primo trimestre 2012.
- La copertura, includendo le garanzie reali, è pari al 112% per le sofferenze e al 99% per gli incagli.

Dati gestionali

Appendice: Gruppo Banco Popolare

Posizione di liquidità

€/mld

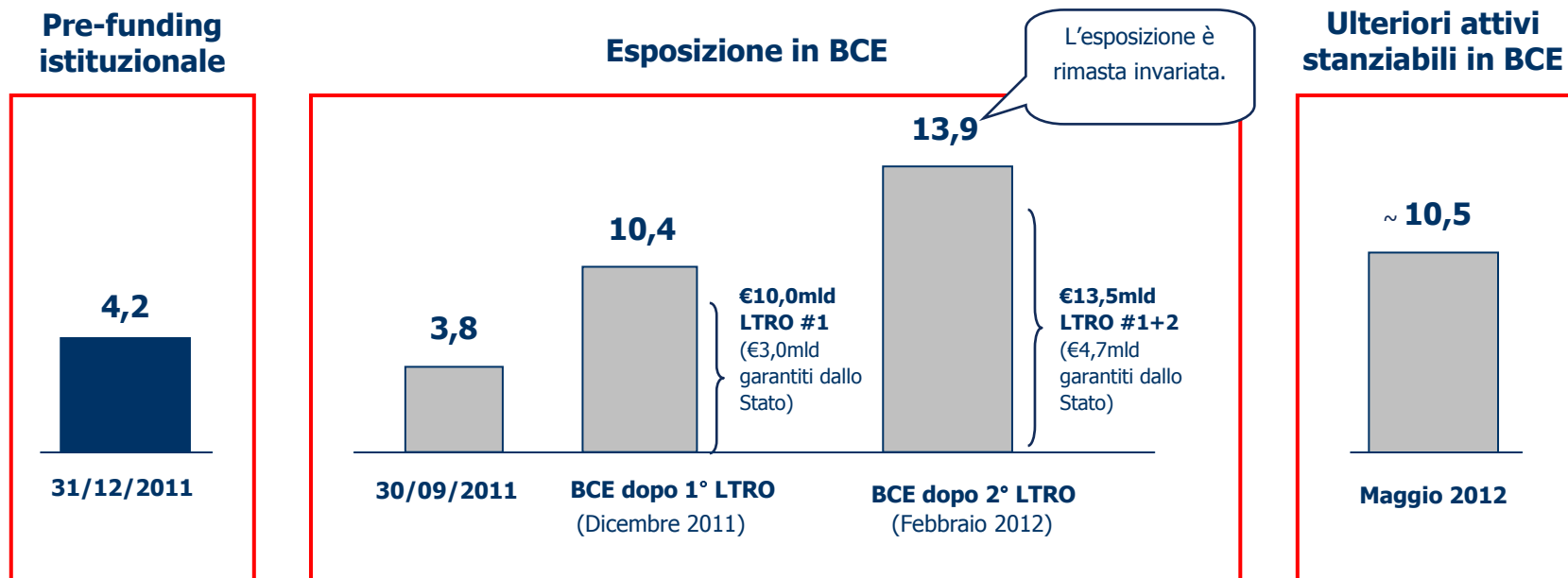

- ❑ Il profilo di liquidità del Gruppo, già più che soddisfacente, è stato ulteriormente rafforzato con l'utilizzo del funding BCE a 3 anni.
- ❑ L'esposizione in BCE ad oggi come a marzo è pari a €13,9mld, di cui €4,7mld* rappresentato da titoli garantiti dallo Stato.
- ❑ Il pre-funding istituzionale generato nel 2011 pari a €4,2mld (€6,5mld emissioni vs. €2,3mld scadenze) ed i €13,5mld di funding BCE a 3 anni hanno permesso di creare un buffer di liquidità da poter reimpiegare sia come copertura di scadenze istituzionali (€3,8mld rimanenti nel 2012 e €2,9mld nel 2013), sia come possibile finanziamento di impieghi commerciali.
- ❑ Disponibilità di ulteriori attivi stanziabili presso BCE per ~€10,5mld (al netto degli haircut e sostanzialmente costituiti da Titoli di Stato italiani), per un totale di attivi liquidi di ~€25mld.

* Emissioni iniziali €3,0mld del 20/12/2011 (successivamente rinnovata per lo stesso ammontare) per €3,0mld e del 28/02/2012 per €1,7mld.

Rapporto RWA/Totale Attivo: Banco Popolare vs. i Peer

Confronto incidenza RWA/Totale Attivo

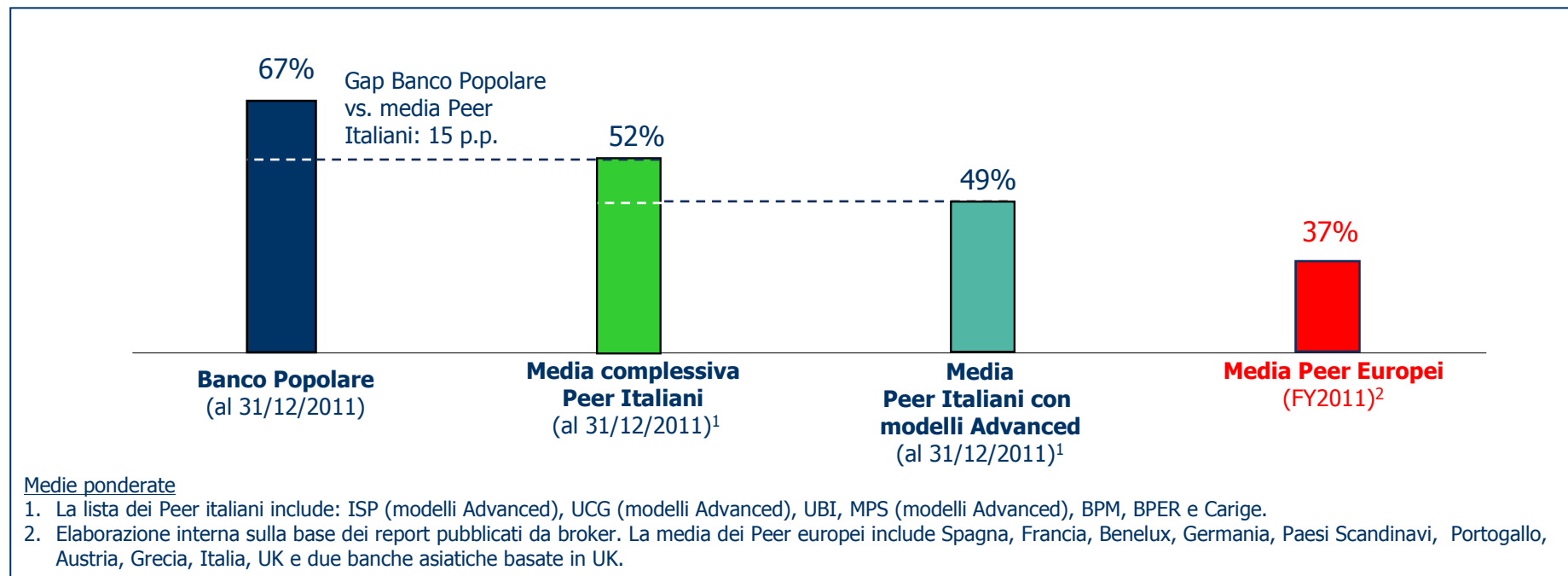

Commenti:

- L'Italia sconta livelli di ponderazione degli attivi di rischio nettamente superiori alla media dei principali paesi Europei. In tale ambito, il Banco Popolare, tutt'ora operante con la metodologia "standard", è penalizzato da un livello di RWA su Totale Attivo superiore alla media Italiana (67% del Banco contro 52% della media complessiva dei Peer italiani).
- Tali differenze hanno un impatto rilevante a livello di calcolo dei coefficienti patrimoniali. Infatti, effettuando un mero esercizio matematico in cui viene applicato al Banco Popolare un livello di incidenza di RWA su Totale Attivo pari alla media italiana (52%), gli RWA del Gruppo scenderebbero più di €20mld, mentre utilizzando la media dei soli Peer che godono già di modelli Advanced IRB validati (49%) gli RWA scenderebbero più di €24mld.



Agenda degli eventi IR previsti nel 2012

Data	Città	Evento
19 gennaio 2012	Milano	UBS Italian Financial Services Conference 2012
09 febbraio 2012	Londra	HSBC South European Banks Conference
20 marzo 2012	Verona	Comunicato stampa dei risultati annuali 2011
20 marzo 2012	Verona	Banco Popolare: Conference call sui risultati annuali 2011
28 marzo 2012	Londra	Morgan Stanley 2012 European Financials Conference
21 aprile 2012	Novara	Assemblea annuale degli azionisti (2° convocazione)
03 maggio 2012	Francoforte	Commerzbank Italy Day
15 maggio 2012	Verona	Comunicato stampa dei risultati del primo trimestre 2012
15 maggio 2012	Verona	Banco Popolare: Conference call sui risultati del primo trimestre 2012
17 maggio 2012	Londra	Deutsche Bank Conference: Access Italy
14 giugno 2012	Bruxelles	Goldman Sachs 16 th Annual European Financials Conference
28 agosto 2012	Verona	Comunicato stampa dei risultati del primo semestre 2012
28 agosto 2012	Verona	Banco Popolare: Conference call sui risultati del primo semestre 2012
13 novembre 2012	Verona	Comunicato stampa dei risultati del terzo trimestre 2012
13 novembre 2012	Verona	Banco Popolare: Conference call sui risultati del terzo trimestre 2012

N.B. L'agenda non include eventuali roadshow, incontri e ulteriori possibili *Investor Conference*.



Contatti per investitori e analisti finanziari

INVESTOR RELATIONS



Tom Lucassen, Responsabile IR	tel.: +39-045-867.5537
Elena Segura	tel.: +39-045-867.5484
Fabio Pelati	tel.: +39-0371-580.105
Silvia Leoni	tel.: +39-045-867.5613
Carlo Di Pierro	tel.: +39-0371-580.303

Direzione, Piazza Nogara 2, I-37121 Verona, Italia

investor.relations@bancopopolare.it

www.bancopopolare.it (Sezione IR)

fax: +39-045-867.5248